

Ditec CS12E

Vezérlő telepítési útmutató
Ditec NEOS automatizálás

IP2162EN

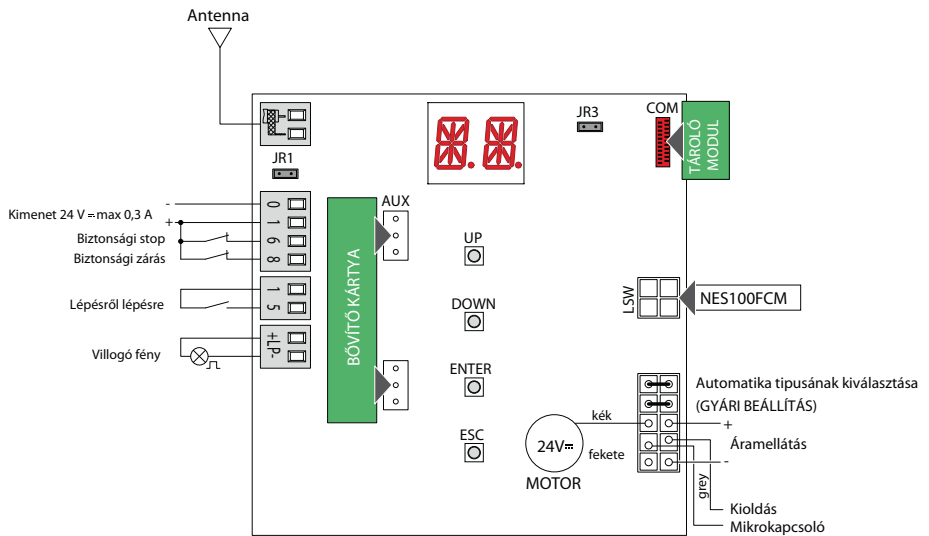

Tartalom

	Tárgy	Page
1.	Általános biztonsági elírások	4
2.	EC megfelelési nyilatkozat	5
3.	M szaki jellemzők	5
3.1	Alkalmazások	5
4.	Parancsok	6
4.1	Bővítőkártya (AUX)	7
4.2	Önellenző biztonsági él	7
5.	Kimenetek és kiegészítők	8
6.	Kijelölés	8
7.	Beállítások	9
7.1	Ki és bekapcsolás	9
7.2	Billentyűkombinációk	10
7.3	Fő menü	11
7.4	Almenü - AT (Automatikus konfiguráció)	12
7.5	Almenü - BC (Alap konfigurációk)	14
7.6	Almenü - BA (Alapbeállítások)	16
7.7	Almenü - RO (Rádió műveletek)	20
7.8	Almenü - SF (Különleges funkciók)	23
7.9	Almenü - CC (Ciklusszámláló)	25
7.10	Almenü - AP (Magas szintű paraméterek)	27
8.	Kijelző funkció	31
8.1	Automatizálás státusz kijelzője	31
8.2	Biztonsági eszközök és parancsok kijelzője	33
8.3	Riasztás és hiba kijelző	35
9.	Üzembehelyezés	37
	Gyors áttekintés	Útmutató központ

Jelmagyarázat



Ezt a jelet ott találja, ahol biztonsági utasítások vagy megjegyzések vannak, melyekre különösen figyelni kell.



Ez a piktogram a termék megfelelő működéséhez szükséges információkat jelöl.

Gyári beállítás

1. Általános biztonsági óvintézkedések



Az útmutatóban foglaltak figyelmen kívül hagyása személyi sérüléshez vagy a berendezés károsodásához vezethet.
Őrizze meg ezt az útmutatót.

Ez a telepítési útmutató kizárólag szakképzett személyeknek szól.

A szerelést, elektromos bekötéseket és beállításokat szakszerűen és a hatályos előírásoknak megfelelően kell végezni.

Gondosan olvassa el az útmutatót mielőtt telepíti a terméket. A hibás telepítés veszély forrása lehet.



A csomagoló anyagokat (műanyag, polisztirol, stb.) nem szabad kidobni a természetbe, tartsa távol gyermekektől mert veszélyes lehet.

A telepítés megkezdése előtt győződjön meg, hogy a termék kifogástalan állapotban van-e. Ne telepítse a terméket robbanásveszélyes környezetben: a gyúlékony gázok és a gyúlékony párologó anyagok komoly veszélyt jelentenek.

A biztonsági eszközök (fotocellák, biztonsági élek, vészleállító, stb.) telepítésekor figyelembe kell venni a vonatkozó törvényeket és irányelveket, a helyes munkavégzés szabályait, az automatizálás által kifejtett erőket és működésének logikáját.



Mielőtt csatlakoztatja az elektromos hálózatra, ellenőrizze, hogy az adatlapon lévő értékek illeszkednek az áramellátáshoz. A főkapcsolónak minimum 3mm érintkező távolságúnak kell lennie.

Ellenőrizze, hogy a készülék elé megfelelő túláramvédelem és rövidzár elleni megszakító van-e beépítve.

Igény esetén csatlakoztassa az automatizálást egy hatékony földelési rendszerhez, amely megfelel a hatályos biztonsági előírásoknak.

A telepítés alatt, karbantartáskor, javításkor, áramtalanítsa a készüléket mielőtt leveszi az elektromos alkatrészek burkolatát.



Az elektronikus alkatrészek szerelésekor használjon antisztatikus földelt csuklópántot. A gyártó minden felelősséget elhárít akkor, ha a nem kompatibilis részegységek nem működnek megfelelően a termékkel, csak eredeti alkatrészeket szabad használni.

Javításra, vagy cserére kizárólag Ditec Entrematic eredeti alkatrészeket szabad használni.

2. EC Megfelelőségi nyilatkozat

A gyártó, Entrematic Group AB, vezetősége, Lodjursgatan 10, SE-261 44 Landskrona, Sweden, kijelenti, hogy a Ditec CS12E típusú vezérlő panel megfelel a következő EC irányelveknek:

Elektromágneses Összeférhetőség Irányelv EMC 2004/108/EC
Alacsony Feszültségű Irányelv LV 2006/95/EC.
Rádió és Távközlési Berendezések Irányelv R&TTE 1999/5/EC.

Landskrona, 2013 március 28.

Marco Zini
elnök-vezérigazgató

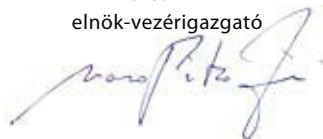

3. Műszaki adatok

Megnevezés	NEOS 300	NEOS 400	NEOS 600
Tápfeszültség	230 V~ 50/60 Hz	230 V~ 50/60 Hz	230 V~ 50/60 Hz
Motor tápfeszültsége	24 V $\overline{=}$ 12 A max	24 V $\overline{=}$ 14 A max	24 V $\overline{=}$ 16 A max
Kiegészítő k tápfeszültsége	24 V $\overline{=}$ 0.3 A	24 V $\overline{=}$ 0.3 A	24 V $\overline{=}$ 0.3 A
Környezeti hőmérséklet	-20° C - +55°	-20° C - +55°	-20° C - +55° C
Tárolható rádió kódok	100 200 [BIXMR2]	100 200 [BIXMR2]	100 200 [BIXMR2]
Rádió frekvencia	433.92 MHz	433.92 MHz	433.92 MHz



A működési és teljesítmény jellemzők csak Ditec Entrematic kiegészítő és biztonsági eszközök használatával biztosítható.

3.1 Alkalmazások

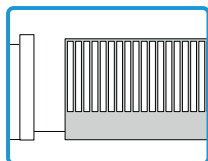

4. Parancsok

Parancs		Funkció	Megnevezés
1 — 5	NO	STEP-BY-STEP AUTOMATIKUS ZÁRÁSSAL	Kiválasztva BC CS 1-5 záródik az érintkezés indul az egymásutáni nyitási vagy zárási művelet: nyitás-stop-zárás-nyitás. FIGYELEM: ha az automata zárás engedélyezett, a stop időtartama megadható a kiválasztásnál BC SS .
		STEP-BY-STEP AUTOMATIKUS ZÁRÁS NÉLKÜL	Kiválasztva BC CS 1-5 zár az érintkezés indul a következő nyitás vagy zárás művelet: nyitás-stop-zárás-nyitás.
		NYITÁS AUTOMATIKUS ZÁRÁSSAL	Kiválasztva BC CS 1-3 záródik az érintkezés, indul egy nyitás művelet.
		NYITÁS AUTOMATIKUS ZÁRÁS NÉLKÜL	Kiválasztva BC CS 1-3 záródik az érintkezés indul egy nyitási művelet. megj.: Mikor az automata megáll, az 1-5 parancs elvégzi az ellentétes műveletet mielőtt megáll.
1 — 6	NC	NYITÁS BIZTONSÁGI ESZKÖZ	Kiválasztva BC 64 1-6 a biztonsági érintkező nyit, megáll és letilt minden mozgást. megj.: egyéb biztonsági érintkező funkciókhoz lásd AP 16 paraméter beállítás.
1 — 6	NO	ZÁRÁS	Kiválasztva BC 64 1-4 záródik az érintkezés, indul a záró művelet.
1 — 8	NC	ZÁRÁS BIZTONSÁGI ESZKÖZ	A biztonsági érintkező nyitása elindít egy ellentétes irányú mozgást (visszanyit) a zárás művelet alatt. Kiválasztva BC 50 ON , az automata készenlétben, az érintkező nyitása letilt minden műveletet. Kiválasztva BC 50 OF , az automata készenlétben, az érintkező nyitása csak a zárás műveletet tiltja le. megj.: más biztonsági érintkező funkciókhoz, lásd AP 18 paraméter beállítás.



FIGYELEM: egyik NC érintkezőhöz se használjon jumpert. Az azonos számú csatlakozók egyformák.

4.1 Bővítő kártya telepítése (AUX)



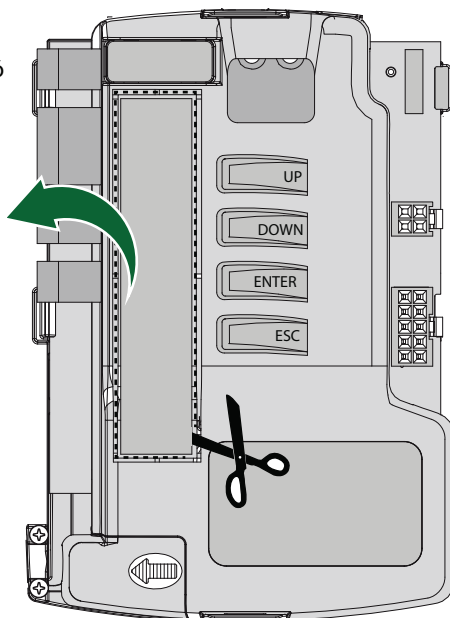

Vágja ki a vezérlő burkolatát a képen láthatóan, hogy hozzáférjen az AUX kártyahelyhez.

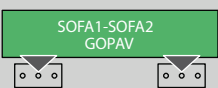
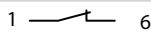
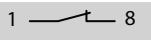

4.2 SOFA1-SOFA2 vagy GOPAVRS önellenőrző biztonsági él

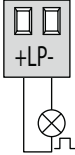
Parancs	Funkció	Megnevezés
	BIZTONSÁGI TESZT	Helyezze a SOFA1-SOFA2 vagy GOPAVRS eszközt a speciális AUX kártya foglatba. Ha a teszt hibát jelez, egy riasztás üzenet jelenik meg a kijelzőn.
	BIZTONSÁGI ÁLLJ	Amikor választja AP 06 54 , csatlakoztassa a biztonsági eszköz kimeneteit a sorkapocs 1-6 érintkezőihez (sorba a fotocella kimenet érintkezőkkel ha van telepítve).
	ZÁRÁS BIZTONSÁGI ESZKÖZ	Kiválasztva AP 08 54 , csatlakoztassa a biztonsági eszköz érintkezőit a vezérlő sorkapcsá- 1-8 nak 1-8 csatlakozásához. (sorba a fotocella kimeneti érintkezéséhez, ha van telepítve).

5. Kimenetek és kiegészítők

Kimenet	Érték Kiegészít	Megnevezés
	24 V \approx 0.3 A	Kiegészítők áramellátása. Külső kiegészítők tápfeszültség kimenete. megj.: a maximális áramfelvétel 0.3 A lehet összesen a sorkapocs 1. érintkezőjénél.
	LAMPH 24 V \approx 25 W	Villogó fény. Az elővillogás beállítás kiválasztható a harmadik szintű menüben AP WD és/vagy AP WC .
AUX		A vezérlő panelen van egy bővítő kártya hely. A kártya aktiválása kiválasztható a következőkkel: BC AM . FIGYELEM: csak áramtalanítás után lehet a bővítő kártyát beilleszteni vagy kivenni.
COM 	BIXMR2	A tároló modul lehetővé teszi, távirányítók beállításainak tárolását. Ha vezérlő csere történt, a korábban használt tároló beilleszthető az új vezérlő panelbe. FIGYELEM: kikapcsolt áramellátás mellett szabad berakni vagy kivenni a tároló modult.
LSW 	NES100FCM	Mágneses végállás kapcsoló készlet (választható kiegészítő).
		Fő tápfeszültség ellátás, motor, kioldó mikrokapcsoló és automatizálás vezeték csatlakozó.

6. Választás

Jumper	Megnevezés	OFF	ON
JR1	Beépített rádió vevő.	Letiltva.	Engedélyezve.
JR3	Kijelző mód kiválasztása.	Kijelző mód. Csak az aktuális értékeket és paramétereket lehet megjeleníteni.	Karbantartás üzemmód. Csak az aktuális értékek és paraméterek jeleníthetők meg és módosíthatóak. A karbantartás üzemmódban lépést jelzi a folyamatosan bekapcsolt jobb oldali LED.

7. Beállítás



Megj.: a gombokat megnyomás után hamarosan engedje fel (kevesebb, mint 2 másodpercen belül), más esetben tartsa lenyomva tovább, mint 2 másodpercig. Amennyiben nem jelezzük külön: nyomja meg és engedje fel hamar.

7.1 A kijelző be és kikapcsolása

- Nyomja meg az ENTER gombot



- A kijelző funkció ellenőrzés elindul



- Megjelenik a főmenü

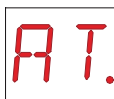

A kijelző kikapcsolása a következő:

- Nyomja meg az ESC gombot és tartsa lenyomva



Megj.: a kijelző 60 másodperc inaktivitás után automatikusan kikapcsol.

7.2 Billentyű kombinációk

Egyszerre nyomja meg a felfelé nyíl és az ENTER gombot a parancs megnyitásához.



A lefelé nyíl és az ENTER egyidejű megnyomásával záródik a parancs.



A fel és le nyíl egyidejű megnyomásával megjelenik a POWER RESET parancs.
(az áramellátás megszakítása és az automatika újraindítása).

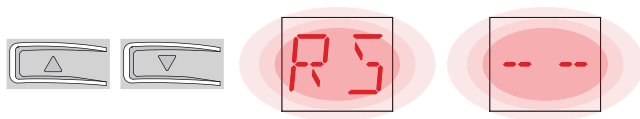

7.3 Főmenü

- A fel és le nyilakkal válassza ki a kívánt funkciót



- Nyomja meg az ENTER gombot a jóváhagyáshoz



A kiválasztás elfogadása után a másodlagos almenübe jut.

Kijelző	Leírás
AT	AT - Automatikus konfiguráció. A menü megengedi a vezérlő egység automatikus konfigurálását.
BC	BC - Alap konfiguráció. Ebben a menüben láthatók és módosíthatók a vezérlő fő beállításai.
BA	BA - Alap beállítások. Ebben a menüben látható és módosítható a vezérlő fő beszabályozása. Megj.: néhány beállítás legalább három végrehajtott műveletet igényel a megfelelő kódéséhez.
RO	RO - Radió műveletek. A vezérlő egység rádió műveleteit lehet kezelni ebben a menüben.
SF	SF - Speciális funkciók. Itt állítható be a jelszó és itt érhető el a vezérlő különleges funkciói.
CC	CC - Ciklus számláló. Ebben a menüben megjeleníthető az operátor által végrehajtott műveletek száma és ugyanitt lehet kezelni a karbantartási beavatkozásokat.
AP	AP - Advanced paraméterek. A menü segítségével megjelenítheti és módosíthatja a vezérlő Advanced beállításait. Megj.: néhány beállítás legalább három végrehajtott műveletet igényel a megfelelő kódéséhez.



FIGYELEM: az automatizálás és a vezérlő egység típusától függően, néhány menü nem elérhető.

7.4 Másodszintű almenü AT (Automatikus konfigurációk)

- A fel, le nyilak segítségével válassza ki a kívánt funkciót.

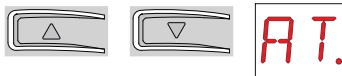

- A jóváhagyáshoz nyomja meg az ENTER gombot.





Kijelző	Leírás
	RT - Nyitás jobbra.
	LF - Nyitás balra.
	H0 - El re meghatározott beállítás, lakossági használatban 0. Ez a beállítás betölti az előre definiált normál értékeket: AC - automatikus zárás engedélyezése : letiltva C5 - step-by-step/nyitás parancs működés : step-by-step RM - távirányítás működtetés : step-by-step AM - AUX bővítő kártya műveletek : step-by-step SS - az automatika státusának kiválasztása indításkor : nyitva
	H1 - El re meghatározott beállítás, lakossági használatban 0. Ez a beállítás betölti az előre definiált normál értékeket: AC - automatikus zárás engedélyezése : engedélyezve TC - automatikus zárásidő beállítása : 1 perc C5 - step-by-step/nyitás parancs működés : step-by-step RM - távirányítás működés : step-by-step AM - AUX bővítő kártya műveletek : step-by-step SS - az automatika státusának kiválasztása indításkor : zárva
	C0 - El re meghatározott beállítás, társasházi használatban 0. Ez a beállítás betölti az előre definiált normál értékeket: AC - automatikus zárás engedélyezése : engedélyezve TC - automatikus zárásidő beállítása : 1 perc C5 - step-by-step/nyitás parancs működés : nyitás RM - távirányítás működés : nyitás AM - AUX bővítő kártya műveletek : nyitás SS - az automatika státusának kiválasztása indításkor : zárva
	RD - Általános beállítások alaphelyzetbe állítása (SETTINGS RESET).

ENTER

OK

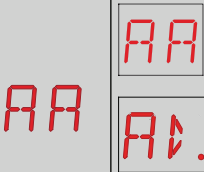
2"

Kijelző	Leírás
 <p>AA</p> <p>AA</p> <p>AA A1.</p>	<p>AA - Advanced menü aktiválása.</p>  <p>ENTER</p> <p>OK</p> <p>⌚ 2"</p> <p>Aktiválása után a harmadik szintű menübe jut</p> <p>Ezzel a harmadik szintű menüt 30 percre aktiválta.</p>



Az automatizálás és a vezérlés típusától függően néhány menü nem elérhető.

7.5 Másod szintű menü - BC (Alap konfigurációk)

- A nyíl billentyűk segítségével válassza ki a kívánt funkciót

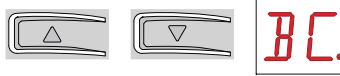

- A jóváhagyáshoz nyomja meg az ENTER billentyűt



Kijelző	Leírás		
AC	AC - Automatikus zárás engedélyezése. ON - Engedélyez OF - Letilt	<u>ON</u>	OF
SS	SS - Az automatikus státus kiválasztása induláskor. OP - Nyitva CL - Zárva Megmutatja, hogy a vezérlő milyen parancsot ad bekapcsoláskor vagy áramkimaradás után.	OP	<u>CL</u>
SO	SO - Ellentétes irányú biztonsági érintkezés m velet. ON - Engedélyez OF - Letilt Ha engedélyezve van (ON) az automatika készenléti állapotában 1-8 nyitva, minden műveletet megakadályoz. Ha tiltva van (OF) készenléti automatikánál, ha 1-8 érintkezés nyitva, nyitás történik.	<u>ON</u>	OF
NI	NI - A "NIO" elektronikus fagyásgátló engedélyezése. ON - Engedélyez OF - Letilt Amikor engedélyezett (ON) megőrzi a motor hatékonyságát még alacsony hőmérsékleten is, megnöveli az indítási időt ST és csökkenti a gyorsítási időt TA . Megj.: a helyes működéshez a vezérlőnek és a motornak azonos hőmérsékletű környezetben kell lenniük.	ON	<u>OF</u>



FIGYELEM: az automatika és a vezérlő típusától függően néhány menü nem elérhető

7.5.1 Harmad szintű menü - BC (Alap konfigurációk)

A harmad szintű menü eléréséhez lépjen be az **AA** menübe. Lásd a 7.4 bekezdést.

Kijelző	Leírás		
HR	HR - Operátor jelenlegi funkció engedélyezése ON - Engedélyez OF - Letilt	ON	OF
64	64 - M kódés vagy biztonsági stop/zárás parancs. 1-4 - Zárás 1-6 - Biztonsági stop Megj.: Beállíthatja: 64 1-4 vagy C5 1-3	1-4	1-6
C5	C5 - Step-by-step/nyitás parancs m kódés. 1-5 - Step-by-step 1-3 - Nyitás	1-5	1-3
RM	RM - Rádióvev m kódés. 1-5 - Step-by-step 1-3 - Nyitás	1-5	1-3
AM	AM - B vlt kártya m kódés. 1-5 - Step-by-step 1-3 - Nyitás	1-5	1-3
PP	PP - A step-by-step beállítása egymásután az 1-5 parancstól. ON - Nyitás - Stop - Zárás - Stop - Nyitás OF - Nyitás - Stop - Zárás - Nyitás	ON	OF
S5	S5 - Stop id tartama alatt step-by-step az 1-5 parancstól ON - Folytonos OF - Ideiglenes	ON	OF
OD	OD - Nyitás irány kiválasztása. LF - Nyitás balra. RT - Nyitás jobbra. A nyitási oldal az automatizálás oldaláról nézve értendő. Megj.: Az RT> RF módosítás és fordítva automatikusan alaphelyzetbe állítja (reseteli) a vezérlő egységet.	LF	RT

7.6 Másod szintű menü - BA (Alap beállítás)

- A fel, le nyilak segítségével válassza ki a kívánt funkciót



- A jóváhagyásért nyomja meg az ENTER billentyűt



Kijelző	Leírás		
MT	<p>MT - Az automatika típusa.</p> <p>N3 - Motor 300 kg kapacitással</p> <p>N4 - Motor 400 kg kapacitással</p> <p>N6 - Motor 600 kg kapacitással</p> <p>Megj.: ez a paraméter csak MEGJELENÍTÉS.</p>	N3	N4
		N6	
TC	<p>TC - Az automatikus zárási idő beállítása. [másodperc]</p> <p>Az érzékenység különböző időtartamokkal állítható.</p> <ul style="list-style-type: none"> • 0 és 59 másodperc közt a lépésköz 1 másodperc; • 1 és 2 perc közt a lépésköz 10 másodperc. 	00:59	
		1' 21"	
		1'00"	
RP	<p>RP - A részleges nyitás arányának beállítása [%]</p> <p>Beállítja a nyitás mértékét a teljes nyitás függvényében.</p> <p>10 - Minimum</p> <p>99 - Maximum</p>	10:99	
		30	
TP	<p>TP - A várakozási idő beállítása a részleges nyitás után. [másodperc]</p> <p>Az érzékenység különböző időtartamokkal állítható.</p> <ul style="list-style-type: none"> • 0 és 59 másodperc közt a lépésköz 1 másodperc; • 1 és 2 perc közt a lépésköz 10 másodperc. 	00:59	
		1' 21"	
		00'30"	
VA	VA - A nyitási sebesség beállítása. [cm/s]	10:25	
		15	
VC	VC - A zárási sebesség beállítása. [cm/s]	10:25	
		15	

Kijelző	Leírás	
R2	R2 - Az akadályra ható tolóerő beállítása nyitás közben. [%] A vezérlő egység fel van szerelve egy biztonsági eszközzel, ami akadály észlelésekor megállítja a mozgást vagy megfordítja a mozgás irányát.	0099 50
R1	R1 - Az akadályra ható tolóerő beállítása zárás közben. [%] A vezérlő egység fel van szerelve egy biztonsági eszközzel, ami akadály észlelésekor megállítja a mozgást vagy megfordítja a mozgás irányát.	0099 50



FIGYELEM: az automatika és a vezérlő egység típusától függően néhány menü nem elérhető.



Megj.: Fokozatosan állítsa be a tolóerőt. A beállítás előtt legalább három teljes műveletet végezzen el, hogy a vezérlő érzékelje a surlódást minden működés közben.

7.6.1 Harmadik szintű menü - BA (Alap beállítások)

A harmadik szintű menüt az **AA** aktiválásával érjük el. Lásd 7.4 fejezet.

Kijelző	Leírás	
DT	DT - Akadályfelismerési idő beállítása. [s/100] 10 - Minimum 60 - Maximum Megj.: ez a paraméter századmásodpercben állítható.	10 60 40
MP	MP - Indítás maximális erővel	ON OF
ST	ST - Indítás idő beállítás. [s] 0.5 - Minimum 3.0 - Maximum	0.5 3.0 2.0
TA	TA - Felgyorsítási idő beállítása. [s] 0.5 - Minimum 2.0 - Maximum	0.5 2.0 1.5
TD	TD - Lassítási idő beállítás. [%] 10 - Minimum 99 - Maximum	10 99 75
OB	OB - Lassulás úthossz beállítás nyitás közben. [cm] 05 - Minimum 99 - Maximum	05 99 40
CB	CB - Lassulás úthossz beállítás zárás közben. [cm] 05 - Minimum 99 - Maximum	05 99 40
PO	PO - Megközelítési sebesség beállítás nyitás közben. [cm/s] 02 - Minimum 10 - Maximum	02 10 03
PC	PC - Megközelítési sebesség beállítás zárás közben. [cm/s] 02 - Minimum 10 - Maximum	02 10 03

Kijelző	Leírás	
00	OO - Áramfelezési távolság a megállásnál nyitás közben. [mm] 05 - Minimum 99 - Maximum	0599 10
0C	OC - Áramfelezési távolság a megállásnál zárás közben. [mm] 05 - Minimum 99 - Maximum	0599 10



Megj.: A beállításokat fokozatosan végezze és minimum három teljes művelet után, mert ennyi kell ahhoz, hogy a vezérlő érzékelje a surlódást a műveletek során.

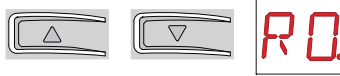

7.7 Másod szintű menü - RO (Rádió műveletek)

- A fel, le nyilakkal válassza ki a kívánt funkciót.



- Nyomja meg az ENTER gombot a jóváhagyásért.

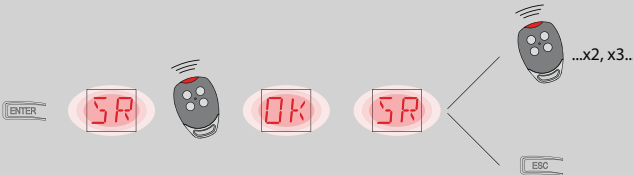

Kijelző	Leírás
SR	<p>SR - Távirányító kód tárolás. Közvetlenül hozzáférhet a távirányító tárolás menühöz, még kikapcsolt állapotában is, de csak akkor, ha a kijelző mód 00, vagy 03 értékre volt állítva: - a távirányító kód jelenleg nincs a memóriában; - a távirányító kód küldése egy nem mentett csatornára, már jelen van a memóriában.</p>  <p>The diagram shows a sequence of actions: pressing the ENTER button, the display shows 'SR', a remote control is shown, the display shows 'OK', the display shows 'SR' again, and finally the ESC button is shown. A remote control icon is also shown with the text '...x2, x3...' next to it.</p>
MU	<p>MU - Megmutatja az integrált memóriában maximálisan tárolható távirányító kódok számát. Maximálisa 100 vagy 200 távirányító kódot tárolhat.</p> <p>20 - 200 tárolható kód 10 - 100 tárolható kód</p>  <p>The image shows two red digital displays. The first display shows '20' and the second display shows '10'. The '10' display has a green horizontal line underneath the number.</p>

Gyors útmutató Ditec CS12E

Útmutató a Ditec CS12E automatika és a Ditec CS12E vezérlő normál telepítéséhez



Gondosan olvassa el az útmutatót, mielőtt telepíti a terméket. A helytelen üzembehelyezés veszélyes lehet.



További beállításokért és egyéb információkért tekintse a Ditec NeoS automatika, a Ditec CS12 vezérlő és a kiegészítők telepítési útmutatóit.

Szintetikus működési diagram

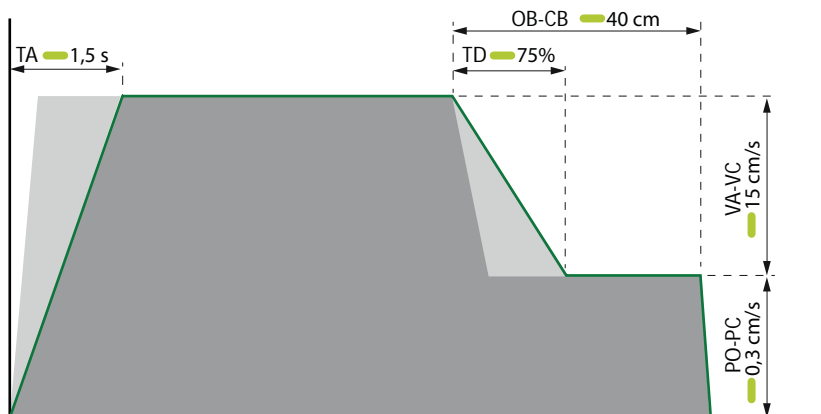

— Gyári beállítás

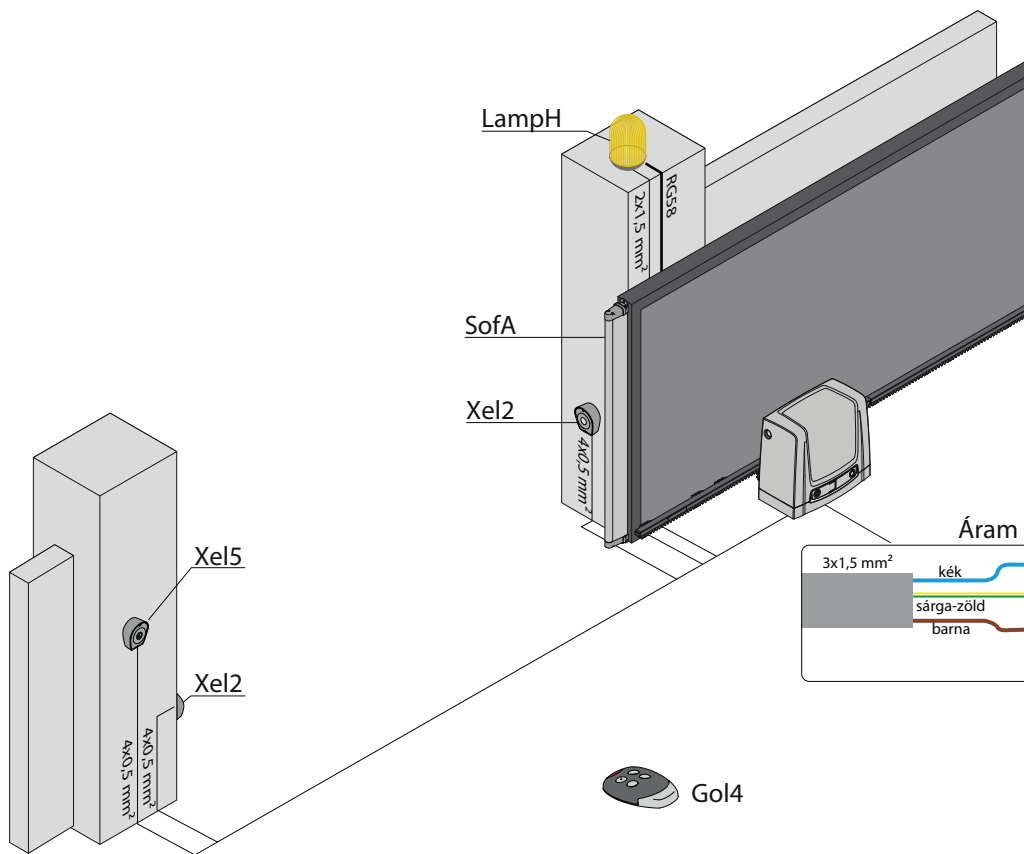

Accessories

Xel5



LampH

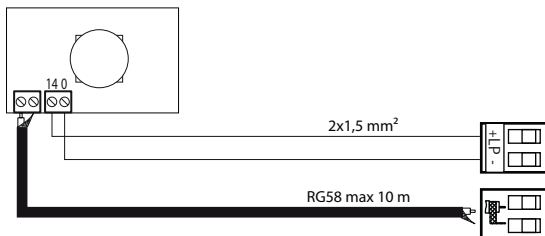

Xel2

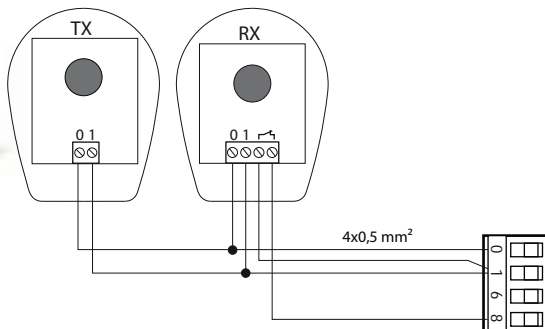

SofA

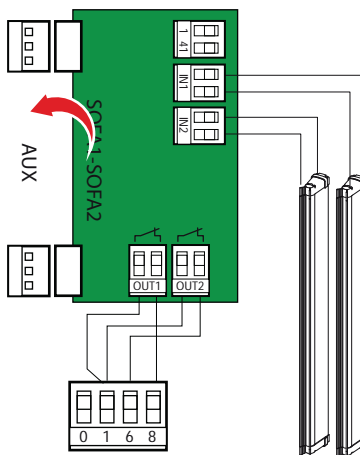

SofA



ellátás

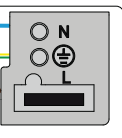

Nyitási irány kiválasztás

Nyitás jobbra

 (gyári beállítás)

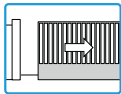

  **RT**    **RT**  x2 s 

Nyitás balra

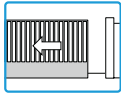

  **RT**    **LF**  x2 s 

Távírányító engedélyezés

  **RO**    **SR**    x1, x2, ...   

Beállítás engedélyezés

Step by step mód automatikus zárás nélkül

(lakossági használat)

  **RT**    **H0**  

Step by step mód 1 perc automatikus zárással

(lakossági használat)

 (gyári beállítás)

  **RT**    **H 1**  

Nyitás mód 1 perc automatikus zárással

(társasházi használat)

  **RT**    **H 1**  

Végálláskapcsoló engedélyezés, típus beállítás

Végálláskapcsoló nélkül  (gyári beállítás)

  **AP**    **FA**  **NO**  

  **AP**    **FC**  **NO**  

Végálláskapcsolók  (végálláskapcsolóval telepítve)

  **AP**    **FA**  **S X**  

  **AP**    **FC**  **S X**  

Távolságérzékelő végálláskapcsoló

  **AP**    **FA**  **P X**  

  **AP**    **FC**  **P X**  

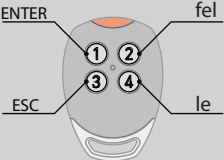
Kijelző	Leírás
<p style="text-align: center; font-size: 2em; color: red;">RK</p>	<p>RK - Menü navigáció a távirányító billentyűivel. ON - Engedélyezve OF - Letiltva Billentyűzze a kijelzőre gyorsan a következő számsort ③ ③ ② ④ ① egy már tárolt kódú távirányítóról.</p> <p>Megj.: ajánlunk egy külön erre a célra szánt távirányítót. Bizonyosodjon meg róla, hogy a csatorna kód tárolt. FIGYELEM: a távirányítós navigáció alatt nem szabad a többi tárolt kódú távirányítót használni.</p> <div style="text-align: center;">  </div> <p style="text-align: right; font-size: 2em; color: red;">ON OF</p> <p>A beállítás kijelzőn történő támogatásáért (azért, hogy ne kelljen folyamatosan nyomni a távirányítót), nyomja meg a fel vagy a le gombot egyszer a paramétereken való lassú görgetéséhez. Ez a léptetés gyorsabb, ha a fel vagy le gombot megnyomja kétszer. A görgetés megállításához nyomjon ENTER-t. A kiválasztott paraméter jóváhagyásához nyomja meg az ENTER-t ismét. Az új beállítás teszteléséért kapcsolja ki a kijelzőt és adjon ki egy nyitási parancsot a ③ gombbal. A navigálás a távirányító billentyűiről automatikusan letiltásra kerül 4 perc inaktivitás után vagy az RK -> OF kiválasztásával kikapcsolható.</p>



FIGYELEM: az automatika és a vezérlő típusától függően néhány menü nem elérhető.

7.7.1 Harmadik szintű menü - RO (Rádió műveletek)

A harmadik szintű menü eléréséért aktiválja az **AA** funkciót. Lásd 7.4 fejezetben

Kijelző	Leírás		
<p>C1</p> <p>C2</p> <p>C3</p> <p>C4</p>	<p>C1, C2, C3, C4 - a CH1, CH2, CH3, CH4 funkció kiválasztása a tárolt távirányítóról</p> <p>NO - Nincs beállítás kiválasztva</p> <p>1-3 - Nyitás parancs</p> <p>1-4 - Zárás parancs</p> <p>1-5 - Step-by-step parancs</p> <p>P3 - Részleges nyitás parancs</p> <p>1-9 - STOP parancs</p> <p>Ha a távirányítónak csak egy (bármely) CH tárolt, az 1-3 parancs (nyitás/step-by-step) fut le.</p> <p>Ha a távirányító 2-4 CH tárolt, a funkciók a következők:</p> <ul style="list-style-type: none"> • CH1 = 1-3 nyitás/step-by-step parancs; • CH2 = részleges nyitás parancs; • CH3 = nincs beállítás kiválasztva; • CH4 = STOP parancs. <p>FIGYELEM: az 1-3 (nyitás) és az 1-5 (step-by-step) elérhető választás ami a BC -> RM kiválasztásától függ.</p>	<p>NO</p> <p>1-4</p> <p>P3</p>	<p>1-3</p> <p>1-5</p> <p>1-9</p>
EC	Egyszer kód törlése (JÖV BENI HASZNÁLATRA).		
ER	ER - Távirányító törlése.		
EA	EA - A teljes memória törlése.		
RE	<p>RE - Memória beállítás megnyitása távirányítóról.</p> <p>OF - Letiltva</p> <p>ON - Engedélyezve</p> <p>Engedélyezve (ON), a távirányítás programozás aktiválva. Újtávirányítónak a vezérlő használata nélküli tárolásához, nyomja meg a PRG gombot a már tárolt GOL4 távirányítón 5 másodpercig, amíg a led bekapcsolódik, (a vevő érzékelési tartományában) majd nyomjon meg egy CH billentyűt az új távirányítón.</p> <p>Megj.: legyen elővigyázatos, nehogy véletlenül tároljon más távirányító kódot.</p>	<p>ON</p>	<p>OF</p>

7.8 Másod szintű menü - SF (Speciális funkciók)

- A fel, le nyomógombok segítségével válassza ki a kívánt funkciót

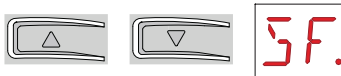

- A jóváhagyáshoz nyomja meg az ENTER gombot





Kijelző	Leírás
CU	<p>CU - Kijelzi a vezérlő egység firmware (készülék vezérlő program) verzió számát</p> <p> release 0.3.4 (például)</p>
SV	<p>SV - Felhasználói konfigurációk mentése a vezérlő egység tároló moduljában.</p> <p> </p> <p>(például)</p> <p>Kiválasztva RD MU 10 tud menteni 2 személyre szabott konfigurációt a memóriahelyekre. U1 és U2 csak a tároló moduldal működik a vezérlő.</p> <p>FIGYELEM: Ha több, mint 100 távirányítót tárolt a vezérlő tároló moduljában, már nem tud menteni felhasználói konfigurációt.</p>
RC	<p>RC - Konfiguráció feltöltése.</p> <p> </p> <p>(például)</p> <p>Korábban mentett tároló modulból fel lehet tölteni felhasználói konfigurációkat vagy fel lehet tölteni előre meghatározott beállításokat amik elérhetőek a következő 01, 02, 03 és 04 memória pozíciókban.</p>
RL	<p>RL - A legutóbbi konfiguráció beállítás betöltése.</p> <p> </p> <p>A vezérlő automatikusan menti az utolsó konfigurációs beállítást és megőrzi azt a tároló modulban. Hiba esetén, vagy a vezérlő egység cseréje után lehetőség van az automatika utolsó konfigurációjának betöltésére a tároló modul beillesztésével és a beállítások feltöltésével.</p>



FIGYELEM: az automatika és a vezérlő típusától függően néhány menü nem elérhető.

7.8.1 Harmadik szintű menü - SF (Speciális funkciók)

A harmadik szintű menü eléréséért aktiválja az **AA** funkciót. Lásd 7.4 fejezetben

Kijelző	Leírás
SP	<p>SP - Jelszó beállítása.</p>  <p>Megj.: csak akkor választható ha a jelszó még nincs beállítva. A jelszó beállítás megvédi a készüléket, az illetéktelen személyek nem érik el a beállításokat. Lehetséges a jelszó nullázása a J1=ON, J1=OFF, J1=ON egymás utáni beállításával</p>
IP	<p>IP - Jelszó megadása.</p>  <p>Megj.: Csak akkor választható, ha a jelszó be van állítva. Amikor a jelszó nincs megadva, hozzáfér a kijelző módhoz, függetlenül attól, hogy J1 lett kiválasztva Amikor a jelszó meg van adva, hozzáférhet karbantartás módban.</p>
EU	<p>EU - Felhasználói kon gurációk törlése és az utolsó kon guráció beállítása a tároló modulban.</p> 
ED	<p>ED - Az adatok rendszeres mentésének engedélyezése a soros porton diagnosztikai célra.</p>

7.9 Második szintű menü - CC (Ciklus számláló)

- A fel, le billentyűk segítségével válassza ki a kívánt funkciót.

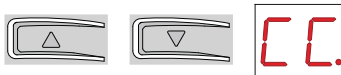



- A jóváhagyáshoz nyomja meg az ENTER-t



Kijelző	Leírás
	CV - Kijelzi az összes művelet számát.     73.416 művelet (példa)
	CP - Kijelzi a részleges műveletek számát.     716 művelet (példa)
	CV - Kijelzi az üzemórák számát     256 üzemóra (példa)



FIGYELEM: az automatika és a vezérlés típusától függően néhány menü nem elérhető.

Kijelző	Leírás
	
	Automatika zárva.
	Automatika nyitva.
	Az automatika megállt közbenső helyzetben.
	Automatika zár.
	Az automatika lelassít zárás közben.
	Az automatika nyit.
	Az automatika lelassít nyitás közben.



Egy pont a két színbólum közt azt jelenti, hogy a kioldó ajtó nyitva van.

8.2 Biztonsági eszközök és parancsok megjelenítése













A biztonsági eszközök és parancsok megjelenítése mód csak 01 vagy 03 kijelző módban látható.

AP. -> DS -> 01

AP. -> DS -> 03

Kijelző	Leírás
1-3	1-3 - Nyitás parancs.
1-4	1-4 - Zárás parancs.
1-5	1-5 - Step-by-step parancs.
1-6	1-6 - Biztonsági stop nyitás és zárás esetén.
1-8	1-8 - Biztonsági irányváltás zárás esetén.
P3	P3 - Részleges nyitás parancs.
3P	3P - Nyitás parancs jelen lévő kezelővel.
4P	4P - Zárás parancs jelen lévő kezelővel.
Rx	RX - Rádió vétel (minden tárolt távirányító kód be van töltve a memóriába).
Nx	NX - Rádió vétel (távirányító kódok nélkül).
Cx	CX - Parancs fogadás az AUX kártyáról.
F1	F1 - Végálláskapcsoló zárás.













	F2 - Nyitás végálláskapcsoló.
	O1 - Akadály érzékelés zárás közben.
	O2 - Akadály érzékelés nyitás közben.
	S1 - Stop érzékelés zárás közben.
	S2 - Stop érzékelés nyitás közben.
	SW - Kapu kioldó nyitva. Ha a kireteszelt kapu zárva, a vezérlő egység végrehajt egy RESET-et. (riasztás )
	RV - A beépített rádió vevő engedélyezése/tiltása a JR1 segítségével.
	MQ - Mechanikai ütköző az automatika tanulása közben.
	HT - A motor felfűtése (NIO funkció).
	J1 - A JR3 jumper helyzetének variációi.

8.3 Riasztások és hibák kijelzése



Riasztások és hibák megjeleníthető bármely kijelző kiválasztása mellett. A riasztás üzenetek előnyt élveznek minden egyéb kijelzéssel szemben.

Riasztás típusa	Kijelző	Leírás	A hiba elhárítása
Gépeszeti riasztás		M0 - A kiválasztott motor nem alkalmazható.	Válasszon megfelelő motort bekötést.
		MB - Nem érzékel motort működés közben.	Ellenőrizze a motor elektromos csatlakozásait.
		MD - A motor nyitás végálláskapcsolója helytelenül működik.	Ellenőrizze a motor nyitás végálláskapcsoló elektromos csatlakozásait.
		ME - A motor zárás végálláskapcsolója helytelenül működik.	Ellenőrizze a motor zárás végálláskapcsoló elektromos csatlakozásait.
		MI - Négy egymást követő akadály észlelése.	Ellenőrizze, hogy állandó akadály van-e a kapu mozgásának útjában.
		ML - Fordított végálláskapcsolók.	Ellenőrizze a végálláskapcsolók bekötéseit
Rádió vevővel kapcsolatos riasztások		R0 - A használatban lévő tároló modul több, mint 100 távirányító kódot tartalmaz. Figyelem: -> -> a beállítás automatikus.	A rendszer konfiguráció mentéséhez a tároló modulon törölje valamelyik tárolt távirányító kódot így az összes kevesebb lesz mint 100. -> -> .
		R3 - Nem érzékel tároló modult (JR1=ON beállítás mellett).	Illesszen be egy működő tároló modult.
		R4 - A tároló modul nem kompatibilis a vezérlő egységgel.	Illesszen be egy kompatibilis modult.
		R5 - Tároló modul nem található (ideiglenes riasztás - csak négyszer)	Illesszen be egy tároló modult.

Riasztás típusa	Kijelző	Leírás	A hiba elhárítása
Kiegészítővel kapcsolatos riasztások		A0 - A biztonsági szenzor teszt hibája a 6. kontakton	Ellenőrizze, hogy a SOFA1-A2/GOPAV eszköz helyesen működik-e. Ha kiegészítő kártya nincs telepítve, ellenőrizze, hogy a biztonsági teszt le van-e tiltva.
		A3 - A biztonsági szenzor teszt hibája a 8. kontakton	Ellenőrizze, hogy a SOFA1-A2/GOPAV eszköz helyesen működik-e. Ha kiegészítő kártya nincs telepítve, ellenőrizze, hogy a biztonsági teszt le van-e tiltva.
Áram ellátás riasztás		P2 - A vezérlő egység logikai tápegyése nem megfelelő	Ellenőrizze a vezérlő egység áramellátását.
A vezérlő egység belső hibáztatásai		Belső riasztás.	Resztelje a vezérlő egységet. Ha a probléma továbbra is fennáll, kérje a Ditec segítségét.
		Belső riasztás.	Resztelje a vezérlő egységet. Ha a probléma továbbra is fennáll, kérje a Ditec segítségét.
		Belső riasztás.	Resztelje a vezérlő egységet. Ha a probléma továbbra is fennáll, kérje a Ditec segítségét.
		Belső riasztás.	Resztelje a vezérlő egységet. Ha a probléma továbbra is fennáll, kérje a Ditec segítségét.
		Belső riasztás.	Resztelje a vezérlő egységet. Ha a probléma továbbra is fennáll, kérje a Ditec segítségét.
		Belső riasztás.	Resztelje a vezérlő egységet. Ha a probléma továbbra is fennáll, kérje a Ditec segítségét.
		Belső riasztás.	Resztelje a vezérlő egységet. Ha a probléma továbbra is fennáll, kérje a Ditec segítségét.
		Logikai állapot nem megfelelő.	Resztelje a vezérlő egységet. Ha a probléma továbbra is fennáll, kérje a Ditec segítségét.
		Firmware nullázás (CSAK JELZÉS).	
Szerviz		V0 - Karbantartás riasztás.	Végezze el az esedékes karbantartási feladatokat.

9. Üzembe helyezés



FIGYELEM:

Az 5. pont biztonsági eszközök nélkül kerül végrehajtásra.
A kijelző paramétereit csak akkor változtathatók, ha az automatika készenléti állapotban van.
Az automatika automatikusan lassít, mikor megközelíti az ütközőt vagy a végálláskapcsolót.
Minden üzembe helyezéskor a vezérlő egység kap egy RESET parancsot és az első műveletet csökkentett sebességgel hajtja végre (véghelyzetek definiálása)

- 1- Tegyen jumper-t az NC biztonsági kontaktok használatáért.
 - 2- Állítsa be a nyitási és zárási végálláskapcsolókat, ha vannak.
Megj.: A végálláskapcsolókat benyomva kell tartani, amíg a művelet befejeződik, végezze a Ditec Neos telepítési útmutató szerint.
 - 3- Állítsa be a kívánt nyitási irányt az **AT** menüben.
 - 4- Mozdassa kézzel a tolókaput és bizonyosodjon meg róla, hogy a teljes útján egyenletesen, surlódás nélkül siklik a kapu.
 - 5- Kapcsolja be és ellenőrizze az automatika helyes működését és az azt követő nyitási és zárási parancsot (lásd 7.2 fejezet).
Ellenőrizze, hogy a végálláskapcsolók működnek-e, ha vannak.
 - 6- Csatlakoztassa a biztonsági eszközöket (távolítsa el a hozzájuk tartozó jumper-eket) és ellenőrizze őket.
 - 7- A menü segítségével végezze el a lassítási sebesség, az automatikus zárási idő, az akadály tolóerő beállításokat.
 - 8- Csatlakoztassa az egyéb kiegészítőket és ellenőrizze működésüket.
- FIGYELEM: Győződjön meg arról, hogy a kapuszány által kifejtett erő megfelelnek az EN12453-EN12445 szabályozásnak.
- 9- Ha szükséges, tárolja el a távirányítók kódjait az **RO** -> **SR** parancs használatával.
 - 10- Amikor végzett az üzembe helyezéssel és az ellenőrzéssel, zárja be a burkolatot.



Megj.: javításkor vagy vezérlő egység csere esetén ismételje meg az üzembe helyezés műveleteit.

Minden jog, mely erre az anyagra vonatkozik az Entrematic Group AB kizárólagos tulajdona.
Annak ellenére, hogy a kiadvány tartalmát a legnagyobb gondossággal dolgozták ki, az Entrematic Group ABnem vállal felelősséget semmilyen formában a kiadvány hibáiból vagy hiányosságaiból adódó károkért.
Fenntartjuk az előzetes értesítés nélküli változtatás jogát.
A másolás, szkennelés és bármilyen változtatás tilos, kivéve, ha az Entrematic Group AB írásban engedélyezte.

Ditec Kapunyító
1182 Budapest Üllői út 565
+36-1-205-41-66 | +36-20-433-55-10
info@diteckapunyito.hu | www.diteckapunyito.hu

Ditec
ENTRE//MATIC

