

## Entrematic LCU30H IP2251EN

Telepítési kézikönyv a vezérlőpanelhez egy vagy két 24 Voltos  motorhoz

(az eredeti utasítások fordítása)

A telepítési kézikönyv feltételezi, hogy a telepítő birtokában van minden olyan szaktudásnak amely szükséges a készülék telepítéséhez, beleértve a specifikációk ismeretét is..

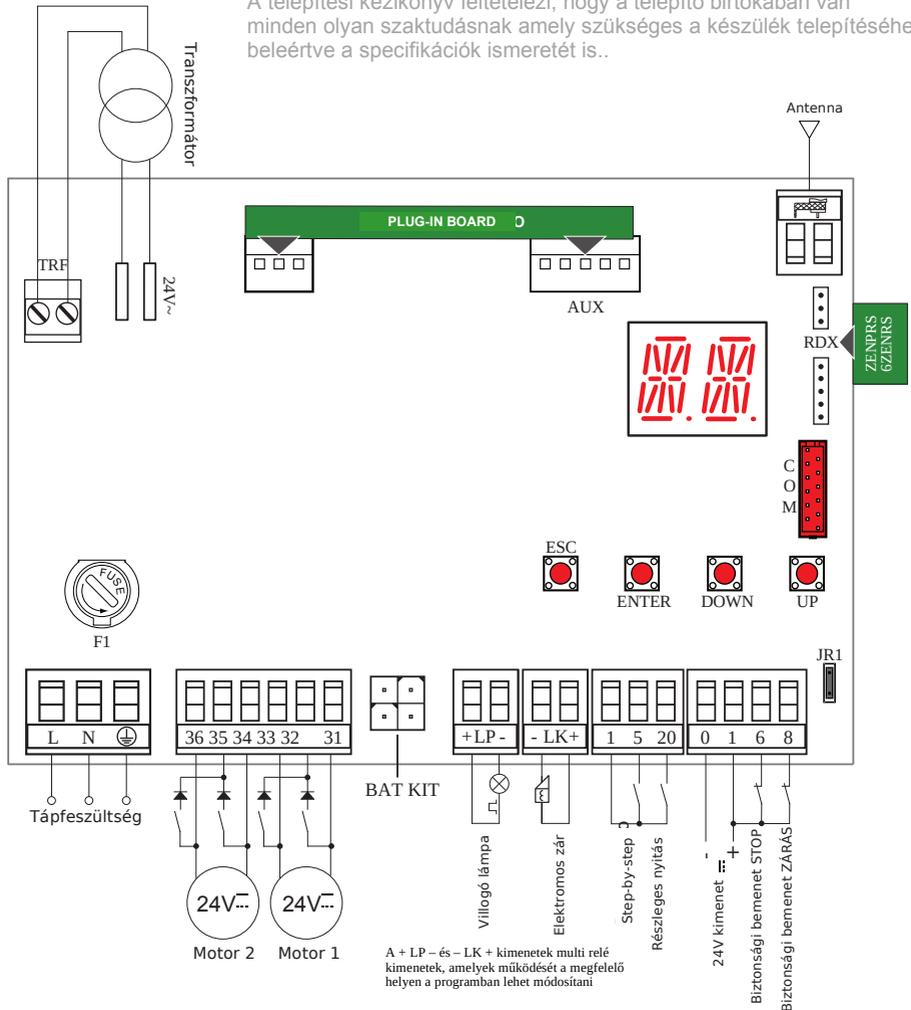

# Tartalom

	Tárgy	oldal
1.	Általános biztonsági előírások	3
1.1	Biztonsági előírások	4
2.	EK megfelelési nyilatkozat	4
3.	Műszaki tulajdonságok	4
3.1	Használati lehetőségek	4
4.	Telepítés és elektromos bekötések	5
4.1	Karbantartás	7
4.2	Szabványos telepítés	7
4.3	Bekötési diagram szabványos telepítéshez	8
5.	Programozás	9
5.1	Kijelző BE- és KI kapcsolása	9
5.2	Vezérlő billentyűk	9
5.3	Menü térkép	10
6.	Gyors üzembe helyezési beállítások	12
7.	Használati példák	14
8.	Parancsok	15
8.1	SOFA1-SOFA2 vagy GOPAVRS ön-vezérlő biztonsági egységek	15
9.	Kimenetek és kiegészítők	16
10.	Jumper beállítások	17
11.	Finom beállítások	18
11.1	Főmenü	18
11.2	Második szintű menü - AT (Automatikus beállítások)	19
11.2.1	Automatika típusának kiválasztása AT → AS és alapbeállítások	20
11.3	Második szintű menü - BC (Alap beállítások)	20
11.3.1	További állítható BC paraméterek (Ha AT → AA engedélyezve)	21
11.4	Második szintű menü - BA (Alap beállítások)	22
11.4.1	További állítható BA paraméterek (Ha AT → AA engedélyezve)	23
11.5	Második szintű menü - RO (Rádió műveletek)	26
11.5.1	További állítható RO paraméterek (Ha AT → AA engedélyezve)	27
11.6	Második szintű menü - SF (Speciális Funkciók)	28
11.6.1	További állítható SF paraméterek (Ha AT → AA engedélyezve)	29
11.7	Második szintű menü - CC (Ciklus számláló)	30
11.7.1	További állítható CC paraméterek (Ha AT → AA engedélyezve)	31
11.8	Második szintű menü - EM (Energia kezelés)	31
11.8.1	További állítható EM paraméterek (Ha AT → AA engedélyezve)	32
11.9	Második szintű menü - AP (Haladó paraméterek)	33
11.9.1	További állítható AP paraméterek (Ha AT → AA engedélyezve)	34
12.	Jelzések kijelzőn való megjelenítése	36
13.	Hibajelzések	41

## Szimbólumok



Ez a szimbólum a biztonságra vonatkozó utasításokat vagy megjegyzéseket mutatja, melyekre külön figyelmet kell fordítani.



Ez a szimbólum hasznos információkat tartalmaz a termék helyes működéséhez.

Gyári beállítások

# 1. Általános biztonsági előírások



A használati útmutatóban leírtak figyelmen kívül hagyása személyi sérüléshez vagy a berendezés meghibásodásához vezethet. Kérjük, őrizze meg a jövőbeli használathoz.

Ez a szerelési kézikönyv csak szakképzett személyzet számára készült.

A szerelést, az elektromos csatlakozást és a beállításokat a általánosan előírt munkamódszerekkel és a jelen szabványoknak megfelelően kell végrehajtani. A terméket kizárólag az arra kifejlesztett célra szabad felhasználni. Bármilyen más használati mód helytelen, így veszélyesnek tekinthető. A gyártó nem vállal felelősséget bármilyen helytelen használatból adódó kárért.

Figyelmesen olvassa el az utasításokat, a helytelen telepítés veszélyhez vezethet.



A csomagoló anyagokat (műanyag, polisztirol stb.) nem szabad a természetben kidobni, valamint gyermekektől elzárva tartandó mivel potenciális veszélyforrás lehet. Telepítés előtt győződjön meg arról, hogy a termék hibátlan állapotban van. Ne telepítse az eszközt robbanás veszélyes vagy nagy nyomású közegbe: A gyúlékony gázok jelenléte komoly biztonsági kockázatot jelent.



A biztonsági egységeket (fotocellák, biztonsági él, vész stop stb.) a hatályos törvények és előírásoknak megfelelően kell telepíteni, a megfelelő munkavégzési módszerek, a telepítési helyiségek, a rendszer működési logikája és a motoros kapu által kifejlesztett erők figyelembevételével kell felszerelni.

Mielőtt csatlakoztatnánk a táphálózathoz, győződjünk meg róla, hogy az megfelel a tápegységen feltüntetettnek. Egy omnipoláris kismegszakítót, aminek legalább 3mm nyitási távolsága van, be kell helyezni a tápellátás körébe.

Ellenőrizze, hogy megfelelő áram-védőkapcsoló van felszerelve, amely megfelel a hatályos törvényeknek és a megfelelő munkavégzési módszereknek.



Ahol szükséges, csatlakoztassa az automatikát egy megfelelő földeléshez, amely megfelel az áramvédelmi szabványoknak.

Telepítés, karbantartás vagy javítás közben szakítsa meg a táphálózatot mielőtt eltávolítja az elektromos részeket védő burkolatot.

Az elektromos részeket földelt, antisztatikusan vezető karvédővel kell megfogni.

A motorizáló egységek gyártója visszautasít mindenféle lehetőséget azokkal a részegységekkel kapcsolatban, amelyek nem felelnek meg a gyártmány megfelelő működésének, és a biztonságának.

Kizárólag eredeti alkatrészeket használjon a javítások, cserék során.

## 1.1 Biztonsági funkciók

Az Entrematic LCU30H vezérlő panel az alábbi védelmi funkciókkal van ellátva:  
- akadályfelismerés erő szabályozással

A biztonsági funkciók maximális válaszüzeje 0.5s. A hibás biztonsági funkcióra való reakcióidő 0.5s.

A biztonsági funkciók megfelelnek az alábbi szabványoknak és teljesítményszinteknek:

EN ISO 13849-1:2015 Kategória 2 PL=c

EN ISO 13849-2:2012

A biztonsági funkciókat tilos megkerülni mind ideiglenesen, mind automatikusan. Hibakizárás nincs alkalmazva.

## 2. EK megfelelési nyilatkozat

Az Entrematic Group AB kijelenti, hogy az Entrematic LCU30H vezérlő panel megfelel az alapvető feltételeknek és előírásoknak, amelyeket az alábbi EK direktívák határoznak meg: EMC Directive 2014/30/EU;

Low Voltage Directive 2014/35/EU.

RED Directive 2014/53/EU.

Landskrona, 01-07-2016

Matteo Fino  
(President & CEO)



## 3. Műszaki tulajdonságok

	LCU30H	LCU30HJ
Tápellátás	230 V~ 50/60 Hz	120 V~ 50/60 Hz
Áramfelvétel	0,6 A	1,2 A
Biztosíték	1,6 A	3,15 A
Motor kimeneti teljesítmény	24 V $\Rightarrow$ 6 A max (X 2)	
0-1 kiegészítők tápellátása	24 V $\Rightarrow$ 0,5 A peak / 0,3 A continuous	
Környezeti hőtartomány	-20 °C - +55 °C	
Tárolható rádióadók száma	100 / 200 lásd RO $\rightarrow$ MU $\rightarrow$ 20/10 (11.6 bekezdés)	
Rádió frekvencia	433,92 MHz	
Védődoboz védetség szintje	IP55	
Doboz méretei	187 x 261 x 102	
Ciklusszám	A használatban lévő kapunyitó karakterisztikájától függ	



Megjegyzés: a megadott működési és teljesítmény adatok csak abban az esetben garantáltak, ha DITEC Entrematic kiegészítőket és biztonsági eszközöket használunk

### 3.1 Használati lehetőségek

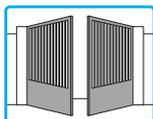
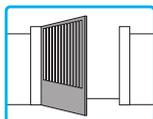

## 4. Telepítés és elektromos bekötések

- Fúrja ki a szükséges pontokat a doboz alján (Fig. 4.1).
- Végrelegesen rögzítse a vezérlő panelt. Kerekített fejű keresztthornyos csavarok használatát javasoljuk
- (csavarfej max Ø 10mm) (Furatközép távolság Fig. 4.2).
- Helyezze be a tömszelencéket és a gégecsőveket a tartódoboz aljába.
- Mielőtt csatlakoztatnánk a táphálózathoz, győződjünk meg róla, hogy az megfelel tápegységen feltüntetettnek
- Egy omnipoláris kismegszakítót, aminek legalább 3mm nyitási távolsága van, be kell helyezni a tápellátás körébe.
- Ellenőrizze, hogy megfelelő áram-védőkapcsoló van felszerelve.
- A tápellátáshoz használjon H05RN-F 3G1.5 típusú elektromos vezeték, a következő képpen kösse be: L (barna), N (kék) ,  $\perp$  (sárga/zöld) az automatikán belül (Fig. 4.3). Megjegyzés: a maximálisan megengedett kábelkeresztmetszet az AWG14 (2mm<sup>2</sup>).
- Ahhoz, hogy megfeleljen a hatályos törvényeknek és a rá vonatkozó szabványoknak, rögzítse a vezérlődoboz fedelét, amint a vezetékeket véglegesen bekötötte a sorkapcsokba



A fő táphálózathoz való csatlakozási pontok és minden alacsony feszültségű vezeték (230V), ami a vezérlőn kívül helyezkedik el, függetlennak kell lennie elkülönítve a vezérlő és biztonsági egységek csatlakozási pontjaitól (Biztonsági törpe feszültség). A gégecsőveknél a vezérlődoboz alján néhány centiméterre a vezérlőtől kell csatlakozniuk

- Bizonyosodjon meg róla, hogy nincsenek éles élek és sorja, amely károsíthatná a vezetékeket.
  - Győződjön meg arról, hogy a fő táp áramkör(230V) és a kiegészítők áramköre(24V) el van különítve.
  - A kábeleknél duplán szigeteltnek kell lenniük, a bekötési pontokhoz a lehető legközelebb legyenek csak csupaszítva, használjon érvéghüvelyt [A].
  - Ha szükséges, alkalmazza a vezérlődoboz zsanérjait az ön számára megfelelő oldalon a doboz alsó és felső részén. (Fig. 4.4.).
- Miután a beállításokkal végzett, rögzítse a vezérlődoboz fedelét a csomagban található csavarokkal (Fig.4.5, 8.oldal).

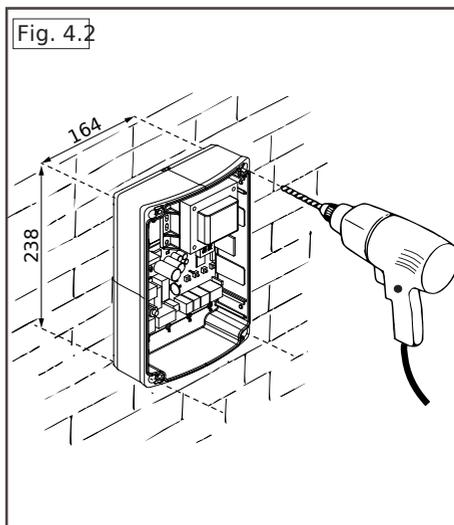
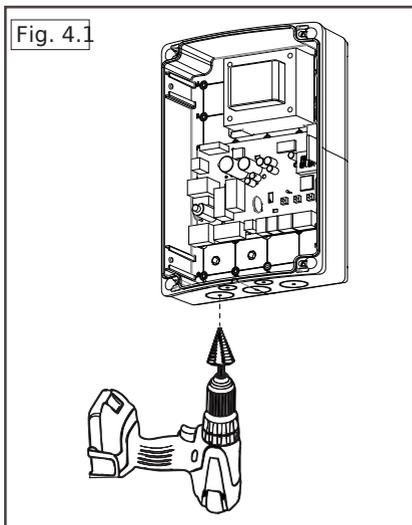

Fig. 4.3

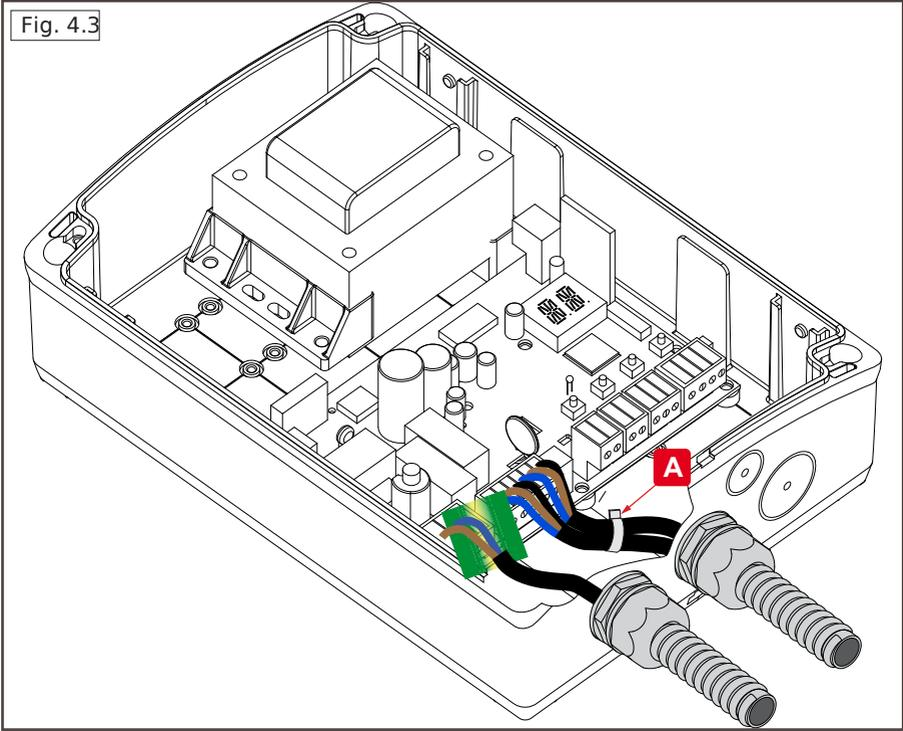

Fig. 4.4

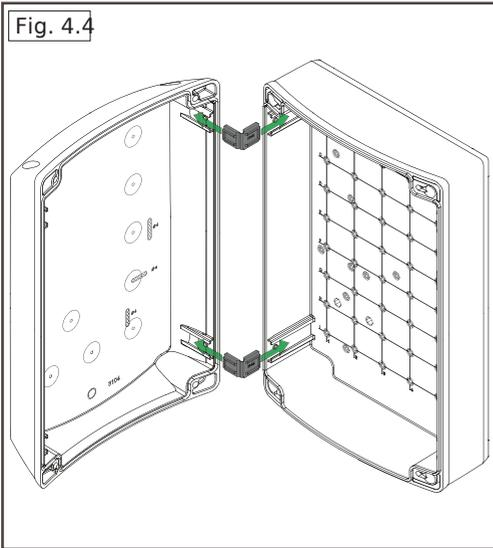
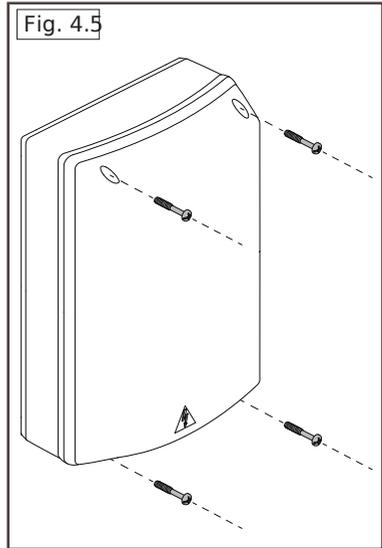

Fig. 4.5



## 4.1 Karbantartás

A vezérlő panel nem kíván semmilyen különleges karbantartást.

Rendszeresen ellenőrizzük, hogy a védő doboz megfelelően szigetel, valamint az elektromos csatlakozások jó állapotban vannak.

## 4.2 Szabványos telepítés

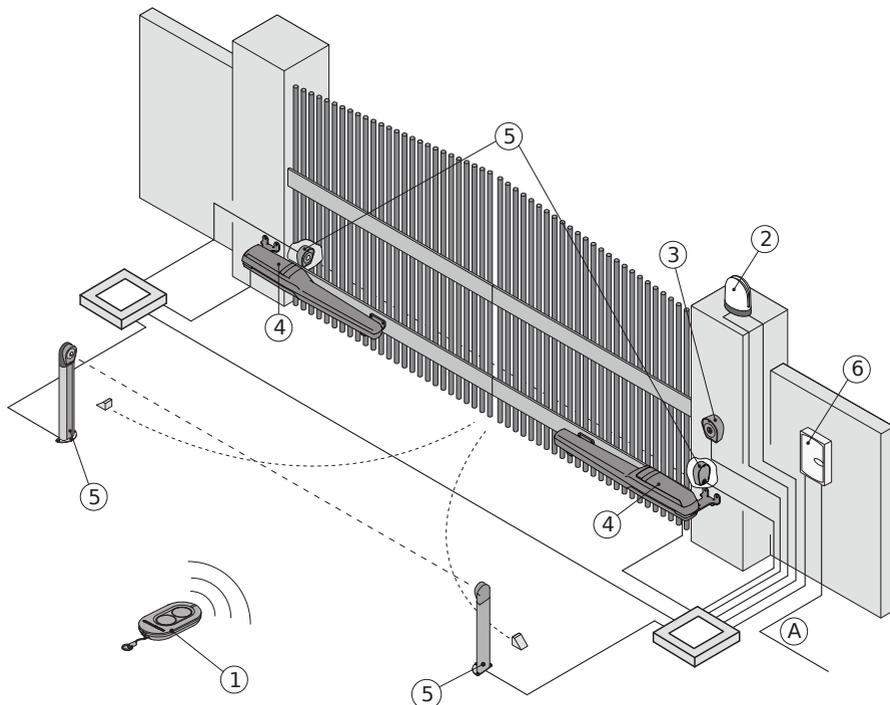

Ref.	Leírás	Kábel
1	Távírányító	/
2	Villogó lámpa	2 x 1mm <sup>2</sup>
	Antenna (beépítve a villogó lámpába)	coaxial 50 Ω
3	Kulcsos kapcsoló	4 x 0.5mm <sup>2</sup>
	Digitális, vezeték nélküli billentyűzet	/
4	Kapunyitó	2 x 1.5mm <sup>2</sup>
	Kapunyitó végállás kapcsolóval	3 x 1.5mm <sup>2</sup>
5	Fotocella	4 x 0.5mm <sup>2</sup>
6	Vezérlő panel	3G x 1.5mm <sup>2</sup>
A	Csatlakoztassa a tápegységet egy típusjóról rendelkező, omnipoláris kapcsolóval ellátott, legalább 3 mm-es érintkezőnyílással (nem tartozék).	
	A hálózati csatlakozásnak független útvonalat kell követnie, függetlenül a kapcsolódástól a vezérléshez és a biztonsági berendezésekhez.	





## 5. Programozás



Megjegyzés: a gombok lenyomása lehet gyors (kevesebb mint 2s) vagy hosszabbított (több mint 2 s). Ha nincs másként beállítva a rövid nyomást alkalmazza. Egy változtatott paraméter beállításához hosszabbított lenyomás szükséges

### 5.1 Kijelző be és kikapcsolása

A kijelző bekapcsolásának folyamata a következő:

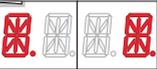
- Nyomja meg az ENTER gombot 
- a kijelző funkció ellenőrzés elkezdődik 
- egyes szintű menü megjelenítve 

A kijelző kikapcsolásának folyamata a következő:

- Nyomja meg az ESC gombot 

Megjegyzés: 60 s inaktivitás után a kijelző automatikusan kikapcsol.

### 5.2 Vezérlő billentyűk

- Egyszerre lenyomva a ↑ és ENTER gombokat egy nyitás parancsot ad ki.

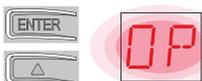

- Egyszerre lenyomva a ↓ és ENTER gombokat egy nyitás parancsot ad ki.



- Egyszerre lenyomva a ↑ ↓ gombokat egy POWER RESET parancsot hajt végre. (megszakítja a tápellátást és újra indítja az automatikát)

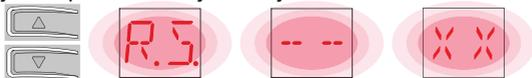

- Tartsa lenyomva a ↑ vagy ↓ gombot a menüpontok gyors menü görgetéshez.

Néhány menüben megnézhetjük a paraméter mértékegységét úgy, hogy megnyomjuk az ENTER gombot, amint az értéket megjelenítette a vezérlő.

Példa: OB beállítása 10 másodpercre



## 5.3 Menü térkép

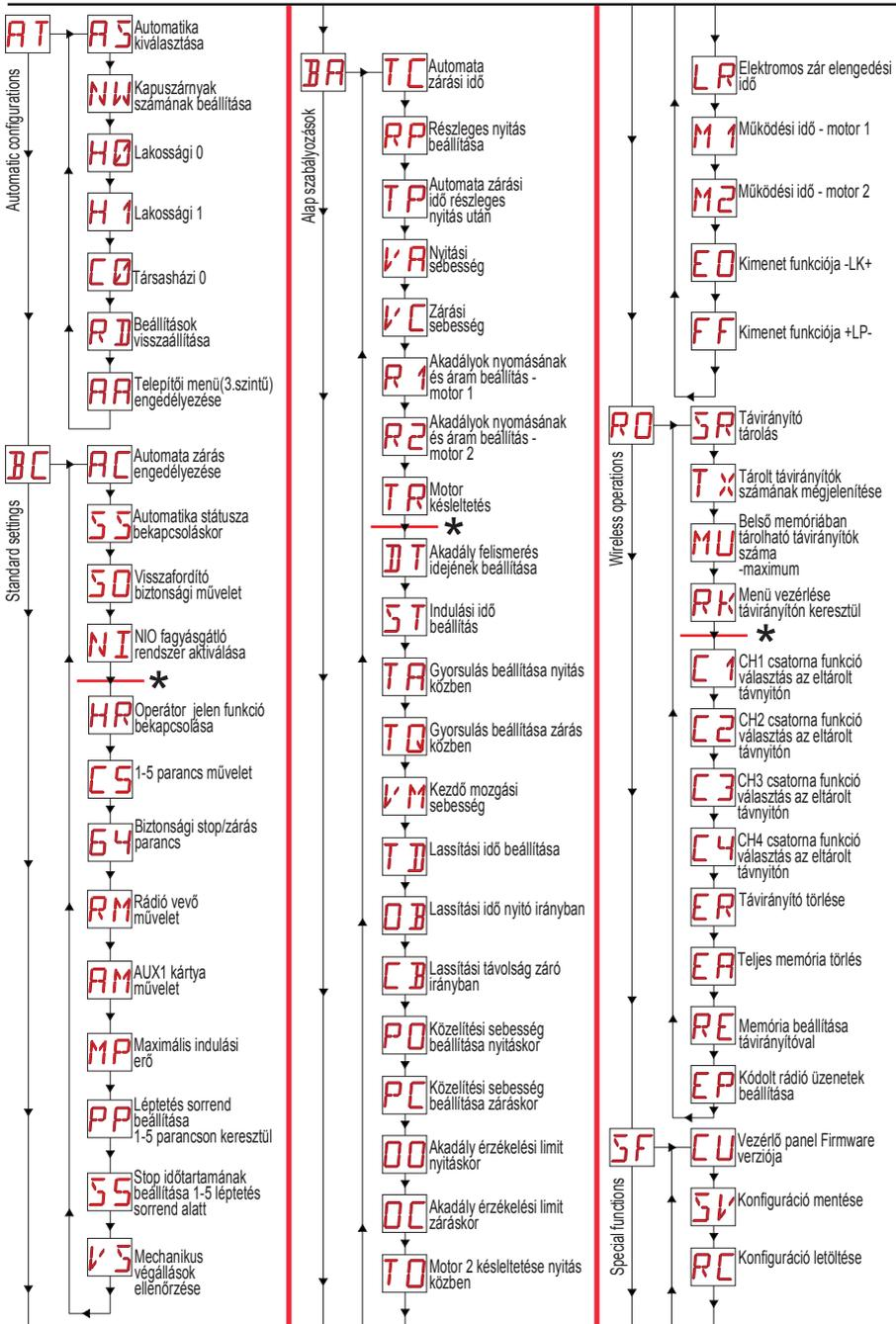

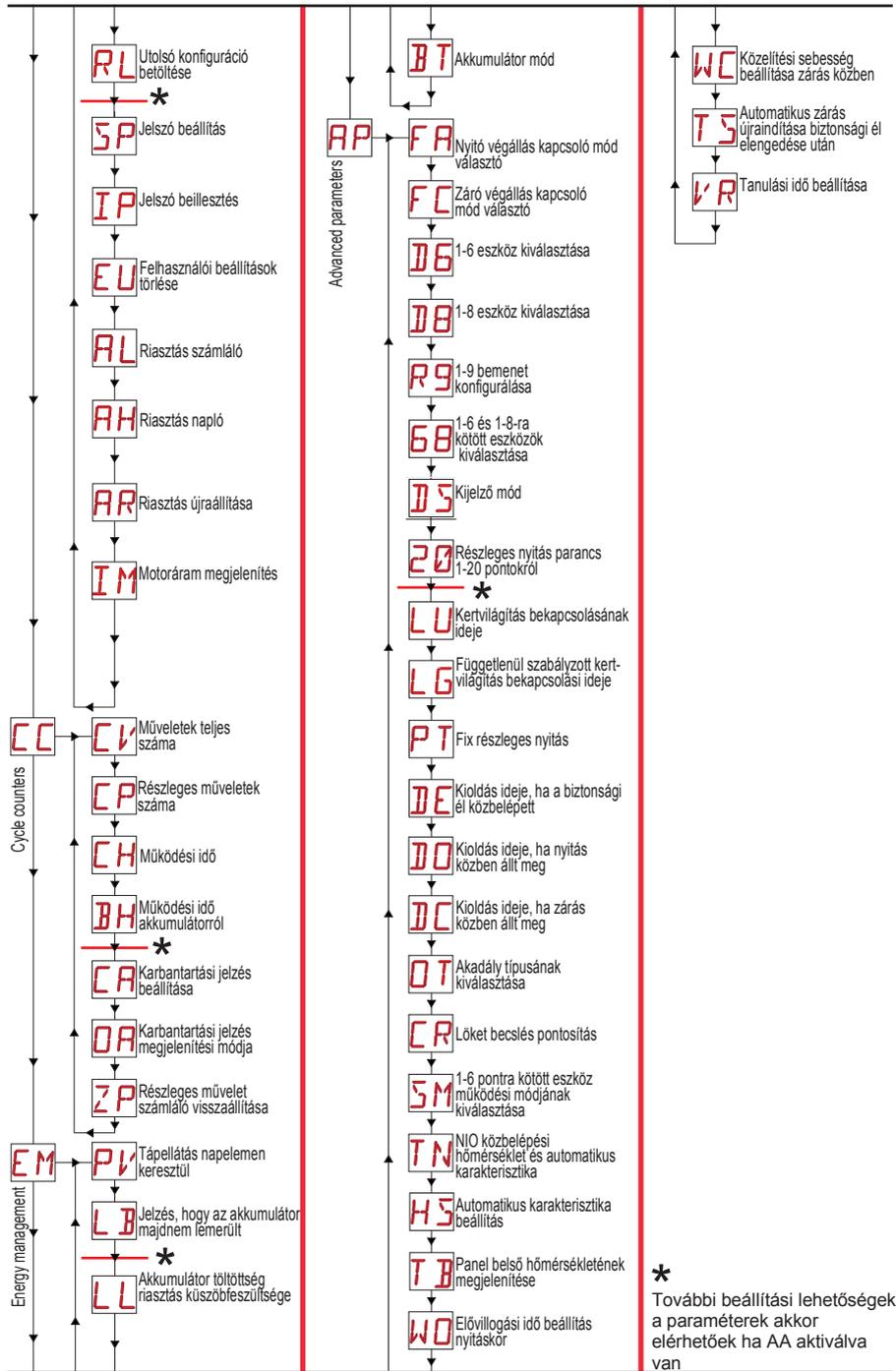

## 6. Gyors üzembe helyezési beállítások

### 6.1 Automatika típusának kiválasztása

Példa az Obbi automatika kiválasztására

Set



Példa a PWR25 automatika kiválasztására

Set



Megjegyzés: ha nincs automatika kiválasztva **M0** hibajelzés. A   gombokkal közvetlenül elérhetjük az **AS** paramétert.

### 6.2 Kapuszárnyak számának beállítása

Beállítási példa egy kapuszárnyhoz

Set



### 6.3 Beállítások engedélyezése

Léptető mód automata zárás nélkül (lakossági felhasználásra)



Léptető mód 1 perces automata zárással (alapbeállítás)



Nyitás mód 1 perces automata zárással (társasházi funkció)



### 6.4 Távirányítók hozzáadása



## 6.5 Végállás kapcsolók beállítása

1 példa – A kapuszárny mechanikus végállásra áll meg (alapbeállítás)

Set



2 példa – A kapuszárny végálláskapcsolóra áll meg

Set



Ezzel a beállítással, akadály érzékelés esetén: nyíló irányban megáll és néhány fokkal visszanyitja a szárnyat, záró irányban a kapuszárny visszanyit.

3 példa – A kapuszárny mechanikus végállásra áll meg és forgásirányt vált ha akadályt érzékel

Set



Ezzel a beállítással a kapuszárny záró irányban mechanikus végállásra áll meg, nyíló irányban pedig végálláskapcsolóra.

Ha akadályt érzékel nyitás közben mielőtt elérné a végálláskapcsolót, a kapuszárny megáll és néhány fokkal visszanyit.

Ha akadályt érzékel zárás közben mielőtt elérné a közelítés kapcsolót, a kapuszárny visszanyit, ha úgy érzékel akadályt, hogy már aktiválta a közelítés kapcsolót a kapuszárny megáll, ahol az akadályt érzékelte

## 6.6 Biztonsági eszközök beállítása

1 Példa: Az 1-8 és 1-6 bemenetekre kötött fotocellák beállítása (alapbeállítás)

Set



2 Példa: Az 1-6 és 1-8 bemenetekre sorba kötött biztonsági él biztonsági teszttel történő használatának beállítása

Set



# 7. Használati példák

## 7.1 Automatikák kétszárnyú nyílókapuhoz

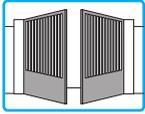

mikor az Entrematic LCU30H vezérlő egységet kétszárnyú, egymásra lapozódó nyílókapu automatizálásához használjuk, a következő bekötési lehetőségek állnak rendelkezésünkre:

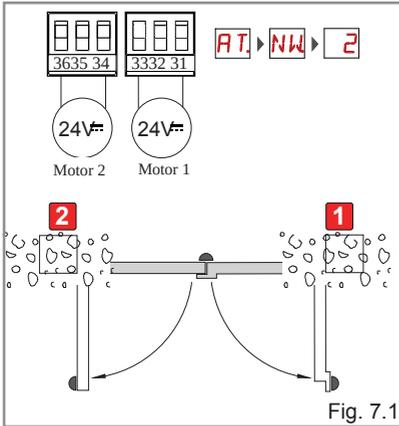

Fig. 7.1

(Fig. 7.1) Mechanikus végállás ütköző nyitott és zárt állásban egyaránt, elektromos végállás kapcsolók használata nélkül.

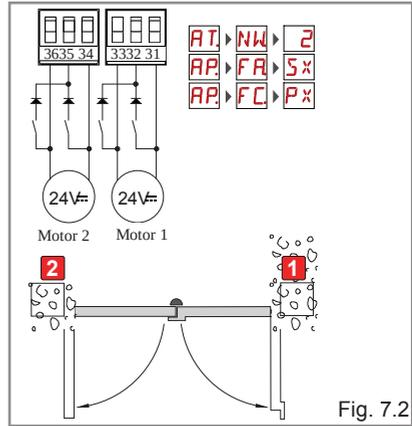
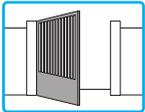

Fig. 7.2

(Fig. 7.2) Zárt állapotban mechanikus végállás ütköző és elektromos végállás kapcsolók használata (végállás nyitott állásban közelítés záraskor).

## 7.2 Automatikák egy szárnyú nyílókapuhoz



Amikor az Entrematic LCU30H vezérlő egységet egyszárnyú nyílókapu automatizálásához használjuk, a következő bekötési lehetőségek állnak rendelkezésünkre:

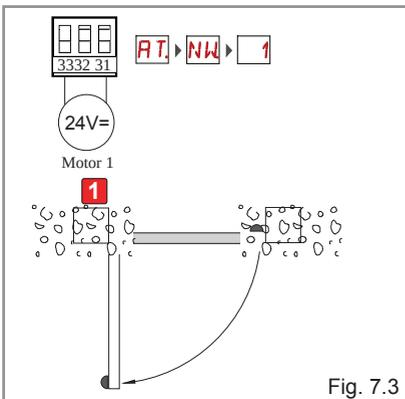

Fig. 7.3

(Fig. 7.3) Mechanikus végállás ütköző nyitott és zárt állásban egyaránt, elektromos végállás kapcsolók használata nélkül

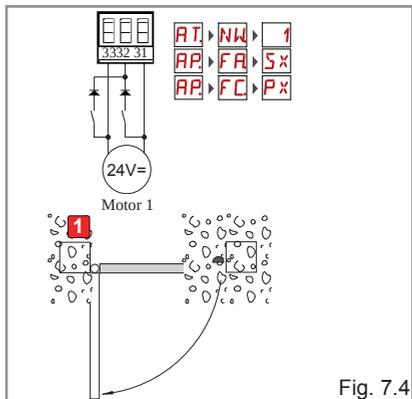

Fig. 7.4

(Fig. 7.4) Zárt állapotban mechanikus végállás ütköző és elektromos végállás kapcsolók használata (végállás nyitott állásban közelítés záraskor).

## 8. Parancsok



Ajánlott a 11. bekezdés elolvasása, ahol minden lehetséges beállítás részletesen szerepel.

Parancs	Funkció	Leírás
	LÉPTETÉS	Amikor kiválasztjuk a $BC \rightarrow CS \rightarrow I-5$ , a kontaktus zárásával aktiváljuk a sorrendi nyitás vagy zárás műveletet: nyitás-stop-zárás-nyitás. Vigyázat: ha az automatikus zárás engedélyezve van, a megállás idejét megadhatjuk a $BC \rightarrow SS$ kiválasztásával. A „nyitás-stop-zárás-nyitás” sorrend megváltoztatható „nyitás-stop-zárás-stop-nyitás” a $BC \rightarrow PP$ kiválasztásával.
	NYITÁS	Amikor kiválasztjuk a $BC \rightarrow CS \rightarrow I-3$ , a kontaktus zárásával egy nyitási művelet parancsot aktiválunk.
	ZÁRÁS	Amikor kiválasztjuk a $BC \rightarrow 64 \rightarrow I-4$ , a kontaktus zárásával egy zárási művelet parancsot aktiválunk.
	BIZTONSÁGI STOP	Amikor kiválasztjuk a $BC \rightarrow 64 \rightarrow I-6$ , biztonsági kontaktus nyitása megállít és megakadályoz minden mozgást. Megjegyzés: a különböző biztonsági paraméterek beállításához, nézze meg a $AP \rightarrow SM$ paraméter beállításokat.
	ZÁRÁS BIZTONSÁGI ESZKÖZ	A biztonsági kontaktus nyitása egy mozgásirány váltást indít be záródás közben (újra nyit). Amikor kiválasztjuk a $BC \rightarrow 50 \rightarrow ON$ , a kontaktus nyitása megakadályoz minden műveletet, ha az automatika nyugalmi helyzetben van. $BC \rightarrow 50 \rightarrow OF$ , beállítás esetén a kontaktus csak a zárást akadályozza meg nyugalmi helyzetben.
	ZÁRÁS/ NYITÁS BIZTONSÁGI ESZKÖZ	A biztonsági kontaktus nyitása megállít és megakadályoz minden mozgást. Megjegyzés: a művelet az 1-6 kontaktuson keresztül reagál az $AP \rightarrow SM \rightarrow OS$ beállításokkal.
	RÉSZLEGES NYITÁS	A kontaktusok zárásával egy részleges nyitási műveletet aktiválunk. Amikor az automatika megáll, a részleges nyitás vezérlés végrehajtja a megállás előtti művelet ellentettjét
	AUTOMATIKUS ZÁRÁS VAGY STOP	Kiválasztva az $AP \rightarrow 20 \rightarrow I-2$ , a kontaktus zárásával engedélyezzük az automata zárást ha $AC \rightarrow I-2$ . Kiválasztva az $AP \rightarrow 20 \rightarrow I-9$ , az a biztonsági kontaktus bontásával megállítjuk a mozgást. Megjegyzés: a villogó lámpa villog.



**FIGYELEM:** ZÁRJON RÖVIDRE MINDEN NC KONTAKTUST, AMELYET NEM HASZNÁL, VAGY DEAKTIVÁLJA A HOZZÁTARTOZÓ MENÜBEN. AZ AZONOS SZÁMMAL JELÖLT PONTOK MEGEGYEZNEK

## 8.1 SOFA1-SOFA2 vagy GOPAVRS ön-ellenőrző biztonsági él

Parancs	Funkció	Leírás
	BIZTONSÁGI TESZT	Helyezze be a SOFA1-SOFA2 vagy GOPAVRS eszközt az erre kialakított AUX1 vagy AUX2 plug-in kártya bemenetekbe. Ha a tesztelés nem sikeres, egy hibaüzenet jelenik meg a kijelzőn
	NC	BIZTONSÁGI STOP
	NC	ZÁRÓ BIZTONSÁGI ESZKÖZ
	NC	ZÁRÓ/NYITÓ BIZTONSÁGI ESZKÖZ

## 9. Kimenetek és kiegészítők

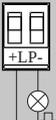
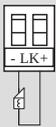
Kimenet	Kiegészítők értékei	Leírás
	24V± / 0.3A	Kiegészítők tápellátása Kimenet a külső kiegészítők tápellátására Megjegyzés: a maximális 0.3A felvétel az összes 1-es csatlakozási pontra megegyezik. A kapu nyitva jelző lámpa (1-13) nincs beleszámítva a fenti 0.3A értékbe, a maximális teljesítmény 3W.
	GOL148REA	Ha a GOL868R4 rádióvevőt használja (868.35 MHz), csatlakoztassa a mellékelt antennavezetéket (90mm).
	LAMPH 24V± / 25W	Villogó Lámpa Az elő villogó beállításokat kiválaszthatjuk a harmadik szintű menüből <b>AP → WQ</b> és/vagy <b>AP → WC</b> . Az LP kimenet működése módosítható: <b>BA → FF</b> .
	12V~ / 15W	Elektromos zár Akkor van aktíválva, amikor művelet kezdődik az automatika zárt állapotából. Az LK kimenet működési módjának megváltoztatásához válassza a következő menüpontot: <b>BA → EQ</b> .

**Electric Gate KFT - KAPUTECHNIKA SZAKÜZLET ÉS SZERVIZ**

HU-1182 Budapest Üllői út 565. | (+361)205-41-66 (+3620)433-55-10

<http://diteckapunyito.hu> | [info@diteckapunyito.hu](mailto:info@diteckapunyito.hu)



Kimenet	Kiegészítők értékei	Leírás
AUX	SOFA1-SOFA2 GOPAVRS LAN4S LAB9 BIXLR12 BIXLR22 GOL868R4 BIXLR42 LAN7S	A vezérlő panel két plug-in kártya bemenettel van ellátva vezérlő és biztonsági kártyák számára.  A kártyák feladata a <b>BC</b> → <b>AM</b> menüpontban választható ki A kijelző <b>RV</b> üzenet jelenik meg. Figyelem: a plug-in kártyákat kizárólag akkor vehetjük le vagy dughatjuk rá, ha a vezérlő panel áramtalanítva van.
RDX 	6ZENRS ZENPRS	TA vezérlő panelen a 6ZENRS rádió vevő modul (433MHz) fogadására alkalmas foglalatok vannak. A modul cserélhető, a ZENPRS rádió vevő modulra (868MHz). A működési módot kiválaszthatjuk a menüben <b>BC</b> → <b>RM</b> . Amikor kártyás rádió modulokat használunk, távolítsuk el az RDX rádióvevő modult, a kijelzőn az <b>RV</b> üzenet jelenik meg. Vigyázat: a modulok behelyezésekor vagy kivétele előtt áramtalanítsuk a vezérlőt.
COM 	BIXM R2	COM- lehetővé teszi a meglévő, működő konfiguráció mentését az <b>SF</b> → <b>SV</b> használatával. A mentett konfigurációkat a <b>SF</b> → <b>RC</b> pontban hívhatjuk elő.  COM - A memória modul távirányítók tárolására is képes. ha a vezérlő panelt kicseréljük, és memória modult használunk a memóriát az új panelbe is áthelyezhetjük. Figyelem: a modul cseréjekor ügyeljünk arra, hogy a vezérlő áramtalanítva legyen és ügyeljünk, hogy ne fordítva tegyük a vissza.
BAT 	SBU	BAT - Akkumulátorról történő működés Az akkumulátorok folyamatosan töltve vannak, amikor a vezérlő áram alatt van. Ha megszűnik a tápellátás, a vezérlő akkumulátorról működik tovább míg helyre nem áll az ellátás vagy az akku töltöttségi szintje le nem esik a küszöb feszültség alá. Az akkumulátorok mindig legyenek csatlakoztatva a vezérlőhöz a töltés miatt, időnként ellenőrizzük az akku állapotát. Megjegyzés: Az újratölthető akkuk működési hőtartománya +5°C és +40°C között van.  További vezérlés az akkumulátoros működéshez a menüben <b>EM</b>

## 10. Jumper beállítás

Jumper	Leírás	OFF	ON
JR1	Kijelző mód választása	Kijelző mód Csak az értékek és a paraméterek kerülnek megjelenítésre.	Karbantartó mód. Csak az értékek és a paraméterek jelennek meg és módosíthatók. Az aktív karbantartói módot a kijelző jobb oldalán látható pont jelöli

# 11. Finom beállítások



Megjegyzés: Különböző kapunyitó automatikák és vezérlő egységek esetén néhány menüpont nem elérhető.

## 11.1 Főmenü

Kijelző	Leírás
AT	AT – Automatikus beállítások Ez a menü lehetővé teszi a vezérlő panel automatikus beállításainak kezelését.
BC	BC – Alap beállítások. Ez a menü lehetővé teszi az vezérlő panel alap beállításainak megjelenítését és módosítását.
BA	BA – Alap beállítások. Ez a menü lehetővé teszi a fő beállítások megjelenítését és módosítását. Megjegyzés: néhány beállítás megfelelő elvégzéséhez legalább három művelet szükséges
RO	RO – Rádió műveletek. Ezt a menüt a vezérlőben lévő rádió funkciók kezelésére használhatjuk (riasztás kezelés, diagnosztika engedélyezése, FW frissítés)
SF	SF – Speciális Funkciók. Ebben a menüpontban állíthatjuk be a vezérlő panel speciális funkcióit, valamint a jelszót.
CC	CC – Ciklus számláló. Ebben a menüpontban megjeleníthetjük a vezérlő által végrehajtott műveletek számát, valamint kezelhetjük a karbantartási közbelépéseket.
EM	EM – Energia vezérlés Ez a menü lehetővé teszi az energia takarékos beállítások megjelenítését és módosítását. (Zöld mód és akkumulátor töltés vezérlés)
AP	AP – Haladó Paraméterek Ez a menü lehetővé teszi a haladó beállítások megjelenítését és módosítását a vezérlő panelben (végállás mód, csatlakoztatott eszközök kiválasztása, kiszabadulás időtartama, villogó lámpa beállítások stb.) Megjegyzés: néhány beállítás megfelelő elvégzéséhez legalább három művelet szükséges .

A fő menüből a következő képen érhető el a második szintű menü:

- a  és  gombok használatával válassza ki a kívánt funkciót
- majd  gombbal kiválaszthatja

Miután kiválasztotta a funkciót, elérhetővé válik a második szintű menü.

Minden a fő menüben található funkcióhoz tartoznak hozzáadott beállítások, amelyeket az **AA** funkció engedélyezésével érhetünk el.



Megjegyzés: Ellenőrizze, hogy a megváltoztatott paraméter valóban megváltozott úgy, hogy kilép a paraméterből majd vissza. A megváltoztatott paraméterek a következő műveletnél lépnek életbe.

## 11.2 Második szintű menü - AT (Automatikus beállítások)

Kijelző	Leírás	Lehetséges értékek	
AS	AS – Automatika kiválasztása Ebben a pontban kiválaszthatjuk a motor típusát, előre beállított értékeket tölts be a motor mozgási mechanizmusához az alap telepítési értékeknek megfelelően. Lásd "Automatika típusának kiválasztása" bekezdés 11.2.1. Minden paraméter szükség esetén beállítható.	NO	06
NW	NW – Kapuszárnyak számának kiválasztása Egy szárnyú nyílókapu automatika esetén, csatlakoztassuk 1. számú motort.	0	102
H0	H0 – Előre beállított értékek lakossági használatához 0 Ez a menüpont előre megadott értékeket tölts be bizonyos alap paraméterekhez AC – automata zárás engedélyezése : 1-2 C5 – léptetés/nyitási parancs művelet : léptetés RM – távirányító művelet : léptetés AM – AUX plug-in kártya művelet : léptetés SS – automata indulási állapotának kiválasztása : nyitott		
H1	H1 – Előre beállított értékek lakossági használatához 1 Ez a menüpont előre megadott értékeket tölts be bizonyos alap paraméterekhez AC – automata zárás engedélyezése : engedélyezés TC – automata zárás idő beállítása : 1 perc C5 – léptetés/nyitási parancs művelet : léptetés RM – távirányító művelet : léptetés AM – AUX plug-in kártya művelet : léptetés SS – automata indulási állapotának kiválasztása : zárt		
C0	C0 – Előre beállított értékek lakossági társasházi használatához 0 Ez a menüpont előre megadott értékeket tölts be bizonyos alap paraméterekhez AC – automata zárás engedélyezése : engedélyezés TC – automata zárás idő beállítása : 1 perc C5 – léptetés/nyitási parancs művelet : nyitás RM – távirányító művelet : nyitás AM – AUX plug-in kártya művelet : nyitás SS – automata indulási állapotának kiválasztása : zárt		
RD	RD – Gyári beállítások visszaállítása (SETTINGS RESET) 		
AA	AA – Hozzáadott beállítások aktiválása minden a főmenüben elérhető paraméterhez.  Aktiválás után elérhetővé válik a harmadik szintű telepítési menü. A harmadik szintű menü 30 percig aktív.	AA	AA

AT – Automatikus beállítások

## 11.2.1 Automatika típusának választása **AT** → **AS** és specifikus alapértelmezett beállítások

AS Automatika típusa	Model	R1-R2 Nyomaték	VA - VC nyitás és zárás sebesség	VR Tanuló sebesség	PO-PC Közelítő sebesség	TA Gyorsítási idő nyitás	TQ Gyorsítási idő zárás	VM Indulási sebesség
<b>01</b>	OBBI3BH	50	24	18	07	2	3	03
<b>02</b>	ARCBH	70	14	10	06	2	3	03
<b>03</b>	FACIL3H	50	12	10	05	2	3	03
<b>04</b>	LUXO 3BH-4BH	40	16	12	06	1	2	10
<b>05</b>	PWR25H	50	18	10	05	2	3	03
<b>06</b>	PWR35H	50	20	12	06	2	3	03

## 11.3 Második szintű menü - BC (Alap Konfiguráció)

Kijelző	Leírás	Lehetséges értékek
<b>AC</b>	AC – Automata zárás engedélyezése ON - Engedélyezve 1-2 – 1-2 bemenettől függően	<b>ON1-2</b>
<b>SS</b>	SS – Automatika állapota induláskor OP - Nyitott CL - Zárt Azt jelzi, hogy a vezérlő panel bekapcsoláskor vagy újraindítás után, miként kezeli az automatikát	<b>OPCL</b>
<b>SO</b>	SO – Érvénytelenítő biztonsági kontaktus funkciója ON - Engedélyezve OF - Letiltva Amikor engedélyezve van (ON), az automatika nyugalmi állapotában ha az 1-8 kontaktus nyitott minden mozgás le van tiltva. Amikor le van tiltva (OF), az automatika nyugalmi állapotában, ha az 1-8 kontaktus nyitott csak a nyitó műveletek engedélyezettek.	<b>ON</b> <b>OF</b>
<b>NI</b>	NI – NIO fagyásgátló rendszer engedélyezése ON - Engedélyezve OF - Letiltva Amikor engedélyezve van (ON), fenntartja a motor hatásfokát még alacsony környezeti hőmérsékleten is. Megjegyzés: a megfelelő működéshez a vezérlőpanelnek azonos környezeti hőmérsékletben kell lennie mint a motoroknak. A NIO közbelépési hőmérséklete az <b>AP</b> → <b>TN</b> menüpontban állítható be.	<b>ON</b> <b>OF</b>

BC – Alap konfiguráció

### 11.3.1 Hozzáadott BC paraméterek, amelyeket beállíthatunk (Elérhető, ha **AT** → **AA** engedélyezve van)

BC – Alap konfiguráció	Kjelző	Leírás	Lehetséges értékek	
	<b>HR</b>	HR – Engedélyezi az „operátor jelen” funkciót ON - Engedélyezve OF - Letiltva Megjegyzés: <b>HR</b> → <b>ON</b> csak akkor beállítható ha <b>64</b> → <b>1-4</b> és <b>35</b> → <b>1-3</b> .	<b>ON</b>	<b>OF</b>
	<b>C5</b>	C5 – Műveleti parancs a 30-5 vezérlő pontokon 1-5 - Léptetés 1-3 - Nyitás	<b>1-5</b>	<b>1-3</b>
	<b>64</b>	64 – Biztonsági stop/zárás parancs funkciója. 1-4 - Zárás 1-6 - Biztonsági stop	<b>1-4</b>	<b>1-6</b>
	<b>35</b>	35 – Műveleti parancs az 1-3 vezérlő pontokon 1-5 - Léptetés 1-3 - Nyitás	<b>1-3</b>	<b>1-5</b>
	<b>RM</b>	RM – Rádió vevő művelet 1-5 - Léptetés 1-3 - Nyitás	<b>1-5</b>	<b>1-3</b>
	<b>AM</b>	AM – Művelet az AUX1 plug-in vezérlő kártyával 1-5 - Léptetés 1-3 - Nyitás	<b>1-5</b>	<b>1-3</b>
	<b>MP</b>	MP – Indulás maximális erő ON – Induláskor az akadályokra megemelt nyomaték hat OFF - Induláskor az akadályokra ható nyomaték az <b>R 1 - R 2</b> beállított érték.	<b>ON</b>	<b>OF</b>
	<b>PP</b>	PP – Léptetés sorrendjének beállítása 1-5 vezérlő pontokon. ON – Nyitás-Stop-Zárás-Stop-Nyitás OF – Nyitás-Stop-Zárás-Nyitás	<b>ON</b>	<b>OF</b>
	<b>S5</b>	S5 – Stop művelet időtartama léptető sorrendi módban 1-5 vezérlő pontokon. ON - Állandó OF – Ideiglenes	<b>ON</b>	<b>OF</b>
<b>V5</b>	VS – Mechanikus végállás ütközők ellenőrzése Amikor engedélyezve van (ON), minden alkalommal amikor az automatika csatlakozik a táphálózathoz, automatikusan ellenőrzi a mechanikus végállás ütközőket és/vagy a végálláskapcsolókat nyitás és zárás közben az <b>AP</b> → <b>V5</b> pontban beállított sebességen.. A tanulási folyamat közben a kijelzőn megjelenik az <b>MQ</b> üzenet, zárás közben pedig egyszerre csak egy kapuszármó mozog <b>1C</b>	<b>ON</b>	<b>OF</b>	

## 11.4 Második szintű menü - BA (Alap beállítások)

Kijelző	Leírás	Választható értékek
TC	TC – Automata zárási idő beállítása [s] Különböző léptékben állítható idő intervallumok. • 0" -tól 59" -ig 1 másodperces lépték • 1'-tól 2'-ig 10 másodperces lépték	00▶59 1' ▶ 2' <u>1'00"</u>
RP	RP – Részleges nyitás méretének megadása [%] Százalékosan beállíthatjuk a részleges nyitási méretet a teljes nyitás méretéhez képest. A részleges nyitást az 1.számú kapuszárnyon hajtja végre 10 - Minimum 99 – Maximum	10▶99 <u>50</u>
TP	TP – Automata zárási idő beállítása részleges nyitás után [s] Különböző léptékben állítható idő intervallumok. • 0" -tól 59" -ig 1 másodperces lépték • 1'-tól 2'-ig 10 másodperces lépték	00▶59 1' ▶ 2' <u>30</u>
VA	VA – Nyitási sebesség [ V ]	04▶27 <u>Lásd a 11.2.1 bekezd.</u>
VC	VC – Zárási sebesség [ V ]	04▶27 <u>Lásd a 11.2.1 bekezd.</u>
R1	R1 – Motor 1 nyomatékának és áramának beállítása [%] A vezérlő el van látva egy biztonsági eszközzel, amely amikor akadályt érzékel: -megállítja a nyitó műveletet és ha az akadályérzékelési határon kívül történt egy kiszabadító műveletet hajt végre, amelynek időtartamát az <b>RP</b> → <b>JE</b> pontban állíthatjuk.; - mozgásirányt vált zárás közben, ha az akadályérzékelési határon kívül történt. - megállítja a mozgást az akadályérzékelési határon belül. Az akadályérzékelési terület tartományt nyitás és zárás közben a felszerelt végállaskapcsoló típusa határozza meg. Ha nincs végállaskapcsoló akkor a következő értékek határozzák meg, <b>JA</b> → <b>00</b> és <b>JA</b> → <b>0C</b> . 00 - Minimum nyomaték 99 - Maximum nyomaték	00▶99 <u>Lásd a 11.2.1 bekezd.</u>

BA - Alap beállítások

Kijelző	Leírás	Választható értékek
R2	R2 – Motor 2 nyomatékának és áramának beállítása [%] A vezérlő el van látva egy biztonsági eszközzel, amely amikor akadályt érzékel: -megállítja a nyitó műveletet és ha az akadályérzékelési határon kívül történt egy kiszabadító műveletet hajt végre, amelynek időtartamát az <b>AP</b> → <b>DE</b> pontban állíthatjuk.; - mozgásirányt vált zárás közben, ha az akadályérzékelési határon kívül történt. - megállítja a mozgást az akadályérzékelési határon belül. Az akadályérzékelési terület tartományt nyitás és zárás közben a felszerelt végállaskapcsoló típusa határozza meg. Ha nincs végállaskapcsoló akkor a következő értékek határozzák meg, <b>BA</b> → <b>DD</b> és <b>BA</b> → <b>OC</b> . 00 - Minimum nyomaték 99 - Maximum nyomaték	 See paragraph 11.2.1
TR	TR - Motor késleltetés idő [s] Késleltetés beállítása záráskor az 1. kapuszárny és a 2.kapuszárny között. 00-30 s	 10



Megjegyzés: a beállításokat fokozatosan végezze el, kizárólag az után, hogy legalább három teljes műveletet végrehajtott a vezérlő, ezzel lehetővé téve, hogy megfelelően felmérje a fellépő súrlódásokat és a beállításokat megfelelően eszközölje

### 11.4.1 Hozzáadott BA paraméterek, amelyeket beállíthatunk (elérhető, ha **AT** → **AA** engedélyezve van)

Kijelző	Leírás	Választható értékek
DT	DT – Akadályfelismerés idejének beállítása [s/100] 10 - Minimum 60 - Maximum NB: A paraméter századmásodperces pontossággal állítható.	 20
ST	ST – Indulási idő beállítása [s] 0.5 - Minimum 3.0 – Maximum	 2.0
TA	TA – Gyorsulási idő beállítása nyíló irányban [s] 0.5 - Minimum 9.9 – Maximum	 Lásd a 11.2.1 bekezd.
TQ	TQ – Gyorsulási idő beállítása záró irányban [s] 0.5 - Minimum 9.9 – Maximum	 Lásd a 11.2.1 bekezd.
VM	VM – Kezdő mozgási sebesség [V] 00 - Minimum 15 – Maximum	

Kijelző	Leírás	Lehetséges értékek
	TD – Lassítási idő beállítása [%] Beállítja a lassítási rámpa lejtését. 10 - Minimum 99 – Maximum	 50
	OB – Lassítási idő beállítása nyitó irányban [s] A lassítási karakterisztika lejtésének kezdete és a nyitási művelet vége közötti időt jelöli. 00 - Minimum 30 – Maximum	 10
	CB – Lassítási idő beállítása záró irányban [s] A lassítási karakterisztika lejtésének kezdete és a zárási művelet vége közötti időt jelöli 00 - Minimum 30 – Maximum	 10
	PO – Közelítési sebesség beállítása nyitás közben [ V ] A lassítási karakterisztika lejtésének vége és a nyitási művelet vége közötti sebességet jelöli. 03 - Minimum 10 - Maximum Megjegyzés: fokozatosan növelje a közelítési sebességet ha sorozatos gyors rázkódást érzékel amikor egy nehéz kapu enyhé lejtéssel van felszerelve.	 Lásd a 11.2.1 bekezd.
	PC – Közelítési sebesség beállítása zárás közben [ V ] A lassítási karakterisztika lejtésének vége és a zárási művelet vége közötti sebességet jelöli. 03 - Minimum 10 – Maximum	 Lásd a 11.2.1
	OO - Akadály érzékelési határérték nyitáskor [%] Százalékosan jelzi a megtett utat <b>BA</b> → <b>OB</b> alatt vagy miután érzékelte a nyitó végállás kapcsolót . <b>AP</b> → <b>FA</b> → <b>RA</b> Ahol a szabadítás funkció deaktiválva van Megjegyzés: Nem aktív ha <b>AP</b> → <b>FA</b> → <b>Sx</b> vagy ha <b>AP</b> → <b>FA</b> → <b>Px</b> .	 99
	OC - Akadály érzékelési határérték záráskor [%] Százalékosan jelzi a megtett utat <b>BA</b> → <b>CB</b> alatt vagy miután érzékelte a nyitó végálláskapcsolót . <b>AP</b> → <b>FC</b> → <b>RA</b> Ahol a szabadítás funkció deaktiválva van Megjegyzés: Nem aktív ha <b>AP</b> → <b>FC</b> → <b>Sx</b> és ha <b>AP</b> → <b>FC</b> → <b>Px</b> .	 99
	TO – Motor 2 késleltetési ideje nyitáskor [s]. Motor 2 késleltetésének ideje, a motor 1-hez képest. Másodperces léptékben állítható.	 03
	LR – Elektromos zár elengedési ideje[s] Ha engedélyezve van, jelzi az elektromos zár aktiválásának idejét minden nyitási műveletkor amikor az automatika zárt állapotban van.	 1.5



Kijelző	Leírás	Lehetséges értékek
M1	<p>M1 – Működési idő - motor 1 [s]  Másodpercben állítható, a motor működési ideje.</p> <p> <b>Figyelem:</b> ha fél másodperc van beállítva azt a szám mellett tízedesponth jelöli</p> <p>Példa:  = 7 mp /  = 7.5 mp</p> <p><b>M1</b> beállítása csak akkor aktív ha <b>BC</b> → <b>V5</b> → <b>OF</b>.</p>	 <u>10</u>
M2	<p>M2 – Működési idő - motor 2 [s]  Másodpercben állítható, a motor működési ideje.</p> <p> <b>Figyelem:</b> ha fél másodperc van beállítva azt a szám mellett tízedesponth jelöli</p> <p>Példa:  = 7 mp /  = 7.5 mp</p> <p><b>M2</b> beállítása csak akkor aktív ha <b>BC</b> → <b>V5</b> → <b>OF</b>.</p>	 <u>10</u>
EO	<p>EO - -LK+ kimenet funkciója</p> <p>00 – kertvilágítás vezérlés (feszültség mentes vezérlő relé kimenet)</p> <p><u>01</u> - elektromos zár</p> <p>02 - elektromos zár+ löket elengedés</p> <p>03 - BE-KI villogó lámpa</p> <p>04 - BE-KI villogó lámpa oszcillátor nélküli LED-hez</p> <p>05 - FIX világítás beépített oszcillátorral rendelkező LED-hez</p> <p>06 - arányos kapu nyitva jelzőlámpa (akkumulátor művelet jelzővel)</p> <p>07 - fix kapu nyitva jelzőlámpa (automatika nincs zárva)</p> <p>08 - automatika zárva (hiba-mentes elektromágnesekhez)</p> <p>09 - automatika nyitva</p> <p>10 - automatika mozgásban (használható továbbá elektromágnesekhez, amelyeknek tápellátás szükséges a művelet folyamán)</p> <p>11 - automatika nyitás</p> <p>12 - automatika zárás</p> <p>13 - karbantartás figyelmeztetés</p> <p>14 - Akkumulátorok majdnem lemerültek jelzés</p> <p>ON - kimenet folyamatosan aktív</p>	
FF	<p>FF - +LP- kimenet funkciója</p> <p>00 – kertvilágítás (feszültség mentes vezérlő relé kimenet)</p> <p>01 - elektromos zár</p> <p>02 - elektromos zár+ löket elengedés</p> <p><u>03</u> - BE-KI villogó lámpa</p> <p>04 - BE-KI villogó lámpa oszcillátor nélküli LED-hez</p> <p>05 - FIX világítás beépített oszcillátorral rendelkező LED-hez</p> <p>06 - arányos kapu nyitva jelzőlámpa (akkumulátor művelet jelzővel)</p> <p>07 - fix kapu nyitva jelzőlámpa (automatika nincs zárva)</p> <p>08 - automatika zárva (hiba-mentes elektromágnesekhez)</p> <p>09 - automatika nyitva</p> <p>10 - automatika mozgásban (használható továbbá elektromágnesekhez, amelyeknek tápellátás szükséges a művelet folyamán)</p> <p>11 - automatika nyitás</p> <p>12 - automatika zárás</p> <p>13 - karbantartás figyelmeztetés</p> <p>14 - Akkumulátorok majdnem lemerültek jelzés</p> <p>ON - kimenet folyamatosan aktív</p>	



**Megjegyzés:** a beállításokat fokozatosan végezze el, kizárólag azután, hogy legalább három teljes műveletet végrehajtott a vezérlő, ezzel lehetővé téve, hogy megfelelően felmérje a fellépő sűrűdásokat és a beállításokat megfelelően eszközöjze.

## 11.5 Második szintű menü - RO (Rádió műveletek)

RO – Rádió műveletek	Kijelző	Leírás						
SR		<p>SR – Távirányító tárolás</p> <p>Közvetlenül hozzáférhetünk a távirányítók tárolása menüponthoz akár a kijelző bekapcsolása nélkül is, viszont kizárólag akkor, ha a kijelző megjelenítési mód 00 vagy 03-ra van állítva:</p> <ul style="list-style-type: none"> <li>- a memóriában nem jelen lévő távirányító számára;</li> <li>- a memóriában nem tárolt csatorna számára egy már elmentett a memóriában szereplő távirányítón.</li> </ul> <p>Vigyázat: ha a kijelzőn látható <b>NO</b> villog lehetséges, hogy a távirányítót már tárolták.</p>						
TX		<p>TX – Az eltárolt távirányítók számának megjelenítése a kijelzőn.</p> <p>ENTER → 00 → 16 → 16 távirányító</p>						
MU		<p>MU – A maximum eltárolható távirányítók számát amit a beépített memóriában tárolhatunk.</p> <p>Maximum 100 vagy 200 távirányító kódja tárolható el.</p> <p>ENTER → 10 or 20 → ENTER → OK</p> <p>20 - 200 távirányító tárolható el 10 - 100 távirányító tárolható el</p> <table border="1" style="float: right; margin-top: 10px;"> <thead> <tr> <th colspan="2">Lehetséges értékek</th> </tr> </thead> <tbody> <tr> <td style="text-align: center; font-size: 2em;">20</td> <td style="text-align: center; font-size: 2em;">10</td> </tr> <tr> <td></td> <td style="text-align: center; border-bottom: 2px solid green;">10</td> </tr> </tbody> </table>	Lehetséges értékek		20	10		10
Lehetséges értékek								
20	10							
	10							



**Figyelem:** Amikor **MU** → **20** (200 távirányító), az **U 1** és **U 2** beállítások, amelyek **SF** → **SV** paranccsal vannak eltárolva elvesznek. Ugyan ez érvényes az utolsó betöltött konfigurációs fájlra, amelyet az **RL** paranccsal töltött le. Továbbá az új konfigurációkat nem tárolhatjuk az **U 1** és **U 2** -ben

**Electric Gate KFT. - KAPUTECHNIKA SZAKÜZLET ÉS SZERVIZ**

HU-1182 Budapest Üllői út 565. | (+361)205-41-66 (+3620)433-55-10

<http://diteckapunyito.hu> | [info@diteckapunyito.hu](mailto:info@diteckapunyito.hu)

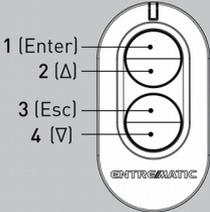
Kijelző	Leírás	Választható értékek
<b>RK</b>	<p>RK – Navigáció a menüben a távirányító gombjaival.                      ON - Engedélyezve                      OF - Letiltva</p> <p>A kikapcsolt kijelző mellett, gyorsan nyomjuk le a gombokat a következő sorrendben <b>③③②④①</b> azon az eltárolt távirányítón amit használni akarunk. Győződjünk meg arról, hogy minden csatorna gombja el van tárolva.                      Vigyázat: távirányítás navigáció közben az összes eltárolt távirányító inaktív.</p>  <p>Ahhoz, hogy egyszerűbbé tegyük a beállítást (elkerülve, hogy folyamatosan nyomunk kelljen a távirányítót) nyomjuk meg a FEL↑vagy LE↓ gombot, hogy elkezdjük a lépegetést a paraméterek között.                      A lépegetés gyorsabb, ha a FEL ↑vagy LE ↓ gombot kétszer nyomjuk. A lépegetés megállításához nyomjunk ENTER-t.                      A paraméter kiválasztásához ismét nyomjuk meg az ENTER-t.                      Az új beállítás teszteléséhez kapcsoljuk ki a kijelzőt és küldjünk egy nyitási parancsot a <b>③</b> gomb használatával.                      A távirányítás navigáció a menüben automatikusan kikapcsol 4 perc inaktivitás után vagy ha kikapcsoljuk <b>RK → OF</b>.</p>	<p><b>ON</b></p> <p><b>OF</b></p>

### 11.5.1 Hozzáadott BA paraméterek, amelyeket beállíthatunk (elérhető, ha **AT** → **AA** engedélyezve van)

Display	Description	Selections available
	C1, C2, C3, C4 - CH1, CH2, CH3, CH4 funkciójának kiválasztása a távirányítón. NO – Nincs kiválasztva	<b>NO</b>
<b>[ 1 ]</b>	1-3 – Nyitás parancs 1-4 – Zárás parancs 1-5 – Léptető parancs	<b>1-3</b>
<b>[ 2 ]</b>	P3 – Részleges nyitás parancs LG – Kertvilágítás ki/be kapcsolása 1-9 - STOP parancs	<b>1-4</b>
<b>[ 3 ]</b>	Akár egyetlen (bármelyik) nyomógomb van eltárolva, a nyitás vagy léptetés parancs végrehajtódik. Megjegyzés: az <b>1-3</b> (nyitás) és <b>1-5</b> (léptetés) beállítások egymás alternatívái a <b>BC</b> → <b>RM</b> beállítástól függően.	<b>1-5</b>
<b>[ 4 ]</b>	Ha 2-4 nyomógomb egy távirányítón el van tárolva a nyomógombok funkciói a gyárilag a következők: • CH1 = nyitás/léptetés parancs • CH2 = részleges nyitás parancs • CH3 = kertvilágítás ki/be kapcsolása • CH4 = STOP parancs	<b>P3</b> <b>LG</b> <b>1-9</b>

Kijelző	Leírás	Választható értékek
RO – Rádió műveletek	ER – Távirányító törlése 	
	EA – Teljes memória törlése 	
	RE – Memória megnyitása távirányítók tárolásához OF - Letiltva ON – Engedélyezve, amikor engedélyezve van (ON), a távoli programozás aktíválva van. Ahhoz, hogy új távirányítókat tanítsunk fel a vezérlő panel használatánál, kövesse a távirányítók leírását. Megjegyzés: bizonyosodjon meg, hogy nem tárol véletlenül nem kívánt távnyitót	ON OF
	EP -Kódolt üzenetek beállítása Ha a kódolt üzenetek fogadása engedélyezve van, a vezérlő egység képes lesz a „TITKOSITOTT” típusú távirányítók üzenetinek fogadására.	ON OF

## 11.6 Második szintű menü - SF (Special Funkciók)

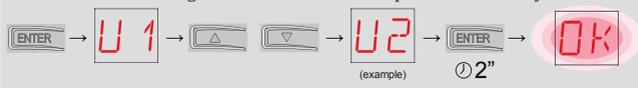
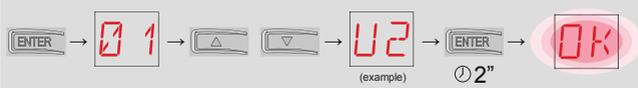
Kijelző	Leírás	Választható értékek
SF – Speciális funkciók	CU – A vezérlő Firmware verziójának megjelenítése 	
	SV – Felhasználói konfiguráció elmentése a vezérlőpanel tároló modulján  <p>Az RO → MU → 10 kiválasztásával akár 2 személyre szabott konfigurációt is menthetünk az U 1 és U 2 U 2 memória helyeken a vezérlőben lévő memória modulban.            Figyelem: ha RO → MU → 20 van kiválasztva akkor nem menthetőek a felhasználói konfigurációk az U 1 és U 2-ben .            Figyelem: Ha a kijelzőn megjelenő NO villog, a memória modul talán nincs telepítve</p>	U 1 U 2
	RC – Konfigurációk betöltése  <p>Lehetséges azoknak a felhasználói beállításoknak a betöltése, amelyeket előzetesen az U 1 és U 2-ben tároltunk a vezérlőpanel memória modulján.</p>	U 1 U 2

Kijelző	Leírás
RL	<p>RL – Utolsó konfiguráció betöltése</p>  <p>⌚ 2"</p> <p>A vezérlő panel automatikusan elmenti az utolsó konfigurációs beállításokat, és a memória modulban tárolja. Hiba vagy a vezérlő panel cseréje esetén az automatika utolsó konfigurációja visszaállíthat egyszerűen a memóriai modul behelyezésével, ahonnan visszatölthetjük az utolsó konfigurációs fájlt.</p>

### 11.6.1 Hozzáadott SF paraméterek, amelyeket beállíthatunk (elérhető, ha **AT** → **AA** engedélyezve van)

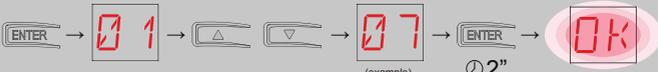
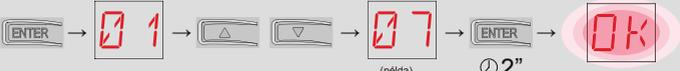
Kijelző	Leírás
SP	<p>SP – Jelszó beállítás</p>  <p>⌚ 2"</p> <p>Megjegyzés: csak akkor kiválasztható, ha még nincs jelszó beállítva Jelszó beállításával megakadályozhatjuk, hogy illetéktelenek végezzenek beállításokat a vezérlőn. A jelszót törölhetik a következő jumper beállítással JR1=FeL, JR1=Le, JR1=FeL.</p>
IP	<p>IP - Jelszó beillesztése</p>  <p>⌚ 2"</p> <p>Megjegyzés: csak akkor kiválasztható amikor van jelszó beállítva Amikor nincs jelszó beillesztve, hozzáférhetünk a kijelző módhoz JR1 jumper beállításától függetlenül. Amikor van jelszó beillesztve, hozzáférhetünk a karbantartói menühöz</p>
EU	<p>EU – A felhasználói beállítások és az utolsó konfiguráció törlése a memória modulból</p>  <p>⌚ 2"</p>
AL	<p>AL – Riasztás számláló</p> <p>Sorrendben megtekinthető a legalább egyszer aktivált riasztások számlálója (riasztás kódja + a riasztás száma)</p> <p>A  és  gombokkal, léptethetünk a riasztás naplóban</p>
AH	<p>AH – Riasztás napló</p> <p>Sorrendben megtekinthetők az aktivált riasztások (maximum 20).</p> <p>A  és  gombokkal, léptethetünk a riasztás naplóban. A kijelzőn a riasztás száma és kódja felváltva jelenik meg. A legmagasabb számmal megjelenő riasztás a legfrissebb, a legalacsonyabb számmal (0) a legrégebbi riasztást jeleníti meg.</p>

	Kijelző	Leírás
SF	AR	AR – Riasztás visszaállítás Minden riasztást visszaállít a memóriából (számláló és naplófájlok). 
	IM	IM – Motoráram megjelenítése M1, kiválasztásával, A kijelzőn megjelenik a motor 1 által felvett áram. M2, kiválasztásával, A kijelzőn megjelenik a motor 2 által felvett áram

## 11.7 Második szintű menü - CC (Ciklus számláló)

	Kijelző	Leírás
CC – Ciklus számláló	CV	CV - Összes művelet számlálójának megjelenítése  → 182 művelet
	CP	CP - Részleges műveletek számlálójának megjelenítése  → 716 művelet
	CH	CH - Táphálózatról való működési idő számlálójának megjelenítése  → 215 óra táphálózatról működve
	BH	BH - Akkumulátorról való működési idő számlálójának megjelenítése  → 215 óra akkumulátorról működve

**Electric Gate KFT. - KAPUTECHNIKA SZAKÜZLET ÉS SZERVIZ**

HU-1182 Budapest Üllői út 565. | (+361)205-41-66 (+3620)433-55-10

<http://diteckapunyito.hu> | [info@diteckapunyito.hu](mailto:info@diteckapunyito.hu)

## 11.7.1 Hozzáadott CC paraméterek, amelyeket beállíthatunk (elérhető, ha **AT** → **AA** engedélyezve van)

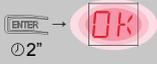
Kijelző	Leírás	Választható értékek
CA	CA – Karbantartási figyelmeztetés beállítása (gyári beállítás – riasztás deaktiválva: 0.0 00. 00). Beállíthatjuk a kívánt műveletek számát (a részleges műveletek számlálójához mérten) amikor a karbantartási figyelmeztetés jelezen Amikor a beállított értéket eléri a műveletek számát a kijelzőn megjelenő üzenet a következő <b>V0</b> .	
	példa: Karbantartási figyelmeztetés beállítása 700 műveletre (00) (07) (00) 	
OA	OA – Karbantartási figyelmeztetés megjelenítésének módja 00 - megjelenítés kijelzőn (figyelmeztetés <b>V0</b> )	<b>00</b>
	01 - megjelenítés villogó lámpán (az automatika nyugalmi állapotában 4 villanás óránként megismételve) és kijelzőn (figyelmeztetés <b>V0</b> ).	<b>01</b>
	02 - megjelenítés kapu nyitva jelző lámpán (amikor az automatika zárva van, 4 villanás óránként megismételve) és kijelzőn (figyelmeztetés <b>V0</b> ).	<b>02</b>
ZP	ZP – Részleges művelet számláló visszaállítása  A megfelelő működéshez, javasolt a részleges művelet számláló visszaállítása: - karbantartási feladatok után - a karbantartási intervallum beállítása után	

## 11.8 Második szintű menü - EM (Energia kezelés)

Kijelző	Leírás	Választható értékek
PV	PV – Napelemes tápellátás (Napelem nem tartozék) ON - Engedélyezve OF – Letiltva	<b>ON</b> <b>OF</b>
	LB - „Akkumulátor töltöttség alacsony” jelzés 00 - Megjelenítés kijelzőn( <b>B0</b> hibaüzenet)	<b>00</b>
	01 - Megjelenítés villogó lámpán (az automatika nyugalmi helyzetében óránként ismétlődő 2 villanás) és kijelzőn ( <b>B0</b> hibaüzenet) 02 - Jelzés a nyitott állapotot jelző kimeneten (az automatika nyugalmi helyzetében óránként ismétlődő 2 villanás) és kijelzőn <b>B0</b> hibaüzenet)	<b>01</b> <b>02</b>

## 11.8.1 Hozzáadott EM paraméterek, amelyeket beállíthatunk (elérhető, ha **AT** → **AA** engedélyezve van)

Kijelző	Leírás	választható értékek
EM  <b>LL</b>	LL - Küszöb feszültség alacsony akkumulátor töltöttség jelzéséhez (V) 17 - Minimum 24 - Maximum Megjegyzés: 0,5 V léptékben állíthatjuk be, amikor eléri a beállított értéket a jobb oldalon lévő pont felvilágul.	<b>1724</b> <b>22</b>
	BT - Akkumulátor mód 00 - Anti-pánik (Végrehajt egy nyitásparancsot ha a hálózati tápellátás meghibásodik. Az automatika kinyit, viszont ez után semmilyen utasítás nem hajt végre míg helyre nem áll a tápellátás) 01 - Folyamatos működés (nyitás az utolsó művelet előtt a vezérlőegység kikapcsol) 02 - Folyamatos működés (zárás az utolsó művelet előtt a vezérlőegység kikapcsol)	<b>00</b> <b>01</b> <b>02</b>

## 11.9 Második szintű menü - AP (Haladó paraméterek)

Display	Description	Selections available
AP – Haladó paraméterek  <b>FA</b>	FA - Nyíló végálláskapcsoló használati módjának kiválasztása NO- Nincs SX- Stop (Ha a kapcsoló jelet ad a kapuszárny megáll) PX- Közelítés (ha a kapcsoló jelet ad a kapuszárny folytatja a mozgását, míg a kaput meg nem ütköztetjük)	<b>NO SX</b> <b>PX RA</b>
	FC - Záró végálláskapcsoló használati módjának kiválasztása NO- Nincs SX- Stop (Ha a kapcsoló jelet ad a kapuszárny megáll) PX- Közelítés (ha a kapcsoló jelet ad a kapuszárny folytatja a mozgását, míg a kaput meg nem ütköztetjük) RA- Lassítás (Ha a kapcsoló jelet ad a kapu mozgása lelassul)	<b>NO SX</b> <b>PX RA</b>
	D6 - 1-6 pontokra kötött eszköz kiválasztása NO - Nincs SE - Biztonsági él (ha 1-6 kontakt nyit, 10 cm visszanyitás történik a stop után) S41 - Biztonsági él biztonsági tesztel (ha 1-6 kontakt nyit, a megállás után egy visszanyitás történik, aminek mértékét az AP→ DE tudjuk beállítani) PH - Fotocellák P41 - Fotocellák biztonsági tesztel	<b>NO SE</b> <b>S41 PH</b> <b>P41</b>

**Electric Gate KFT - KAPUTECHNIKA SZAKÜZLET ÉS SZERVIZ**

HU-1182 Budapest Üllői út 565. | (+361)205-41-66 (+3620)433-55-10

<http://diteckapunyito.hu> | [info@diteckapunyito.hu](mailto:info@diteckapunyito.hu)



AP – Haladó Paraméterek

Kijelző	Leírás	Választható értékek
<b>D8</b>	D8 - 1-8 terminálhoz csatlakoztatott eszköz kiválasztása NO - Nincs SE - Biztonsági él S41 - Biztonsági él biztonsági teszttel PH - Fotocellák P41 - Fotocellák biztonsági teszttel	NO SE S41 PH P41 <u>        </u>
<b>R9</b>	R9 - Automata zárás engedélyezés 1-9 parancs után rádión keresztül (STOP). ON - Engedélyezve OF - Letiltva Amikor engedélyezve van(ON), 1-9 rádiós parancs után az automatika végrehajt egy automata zárást, a beállított idő után	ON OF <u>        </u>
<b>68</b>	68 - 1-6 és 1-8 pontokra egyszerre bekötött eszközök kiválasztása NO - Nincs SE - Biztonsági él S41 - Biztonsági él biztonsági teszttel Ha NO-tól eltérő a beállítás az 1-6, 1-8 egyszerre történő nyitása a következőket okozza: - a mozgás megáll, majd megfordul záró művelet közben - nyitás közben a mozgás megáll, majd visszanyit, amelynek a mértéke az <b>AP</b> → <b>JE</b> beállítástól függ.	NO <u>        </u> SE S41
<b>DS</b>	DS - Megjelenítés módjának beállítása 00 - Nincs megjelenítés 01 - Parancsok és biztonsági eszközök rádió teszttel (9.2 bekezdés) Megjeleníti az automata zárás visszaszámlálását 02 - Automata helyzete (12.1 bekezdés) 03 - Parancsok és biztonsági eszközök (12.2 bekezdés)  Megjegyzés: <b>1</b> beállítási lehetőséget teszi, hogy lássuk amint rádió jel érkezik, ezzel ellenőrizhetjük a hatótávolságot	00 01 02 03 <u>        </u>



Megjegyzés: a beállításokat fokozatosan végezze el, kizárólag az után, hogy legalább három teljes műveletet végrehajtott a vezérlő, ezzel lehetővé téve, hogy megfelelően felmérje a fellépő sűrűlődásokat és a beállításokat megfelelően eszközölje.

### 11.9.1 Hozzáadott AP paraméterek, amelyeket beállíthatunk (elérhető, ha **AT** → **AA** engedélyezve van)

Kijelző	Leírás	elérhető lehetőségek
<b>P2</b>	20 - Részleges nyitás parancs 1-20 pontokról P3 - Részleges nyitás parancs 1-2 - Automata zárás engedélyezés 1-9 - Stop bemenet	P3 1-2 1-9

Kijelző	Leírás	elérhető lehetőségek
<b>LU</b>	<p>LU - Kertvilágítás bekapcsolási ideje (s)                      Ennek a paraméternek az engedélyezéséhez állítsuk be legalább az egyiket a <b>BA</b> → <b>EO</b> vagy <b>BA</b> → <b>FF</b>, mint kertvilágítás.                      Különböző intervallumokban állíthatjuk.</p> <p>NO - letiltva                      - 01" -től 59" -ig 1 másodperces pontossággal                      - 1'-től 2'-ig 10 másodpercenként                      - 2'-től 3'-ig 1 percenként</p> <p>ON - Folyamatos engedélyezés (kikapcsolás távirányítóval) Megjegyzés: kertvilágítás bekapcsol minden művelet kezdetekor.</p>	<p>NO</p> <p>0 159</p> <p>1' ▶ 2'</p> <p>2' ▶ 3'</p> <p>ON</p>
<b>LG</b>	<p>LG - Függetlenül vezérelt kertvilágítás bekapcsolási ideje [s]                      Ennek a paraméternek az engedélyezéséhez, állítsuk be legalább az egyiket a <b>BA</b> → <b>EO</b> vagy <b>BA</b> → <b>FF</b> mint kertvilágítás.                      Különböző intervallumokban állíthatjuk.</p> <p>NO - letiltva                      - 01" -től 59" -ig 1 másodperces pontossággal                      - 1'-től 2'-ig 10 másodpercenként                      - 2'-től 3'-ig 1 percenként</p> <p>ON - Be és kikapcsolás távirányítóról</p> <p>Megjegyzés: a világítás bekapcsolása nem függ a műveletektől, hanem külön vezérelhető egy speciális távvezérlő használatával</p>	<p>NO</p> <p>0 159</p> <p>1' ▶ 2'</p> <p>2' ▶ 3'</p> <p>ON</p>
<b>PT</b>	<p>PT - Állandó részleges nyitás                      ON - Engedélyezve                      OF - Letiltva</p> <p>1-20 zárásával (időzítővel vagy kézi kapcsolóval) a kapu részlegesen nyitni fog, ha később teljesen kinyitják (1-3 parancs) majd bezárják (akár automata zárással), a részleges nyitási pozícióban fog megállni.</p>	<p>ON OF</p>
<b>DE</b>	<p>DE - Szabadítás időtartama, ha biztonsági él aktivizálva van [s]                      Szabályozza a szabadítási funkció időtartamát amikor az él (aktív vagy passzív) aktivizálva van nyitás vagy zárás közben.                      Két kapuszárny esetében mindkét szárnyra érvényes.                      00 - Deaktiválva</p>	<p>00 ▶ 2.0</p> <p>1.0</p>
<b>DO</b>	<p>DO - Szabadítás időtartama a nyitó végálláson[s/100]                      Szabályozza a szabadítás időtartamát a mechanikus nyitó végálláson.                      00 - Letiltva                      99 - Maximum</p> <p>Nem aktív, ha <b>FA</b> → <b>SX</b></p>	<p>00 ▶ 99</p>
<b>DC</b>	<p>DC - Szabadítás időtartama záró végálláson [s/100]                      Szabályozza a szabadítás időtartamát a mechanikus záró végálláson.                      00 - Letiltva                      99 - Maximum</p> <p>Nem aktív, ha <b>FC</b> → <b>SX</b></p>	<p>00 ▶ 99</p>

Kijelző	Leírás	Választható értékek
OT	OT - Akadály típusának kiválasztása 00 - Túláram vagy a kapu megállt 01 - Túláram 02 - Kapu megállt	00 01 02 <u>01</u>
CR	CR - Löklet becslés pontosítás [%] NE HASZNÁLJA (diagnosztikai célokra készült)	-- 9 + 9
SM	SM - 1-6 pontokra csatlakoztatott eszközök működési módja 00 - Működés közben a kontaktus bontása megállítja a mozgást (szabadítással, ha <b>JG</b> → <b>SE / S4</b> ). 01 - Működés közben a kontaktus bontása megállítja a mozgást (szabadítással, ha <b>JG</b> → <b>SE / S4</b> ). A művelet folytatódik ha zárjuk a kontaktust 02 - Működés közben a kontaktus bontása megállítja a mozgást (szabadítással, ha <b>JG</b> → <b>SE / S4</b> ). Nyitási műveletet hajt végre, ha zárjuk a kontaktust. 03 - Záró műveletnél a kontaktusok bontása ellenkező irányú műveletet eredményez. Nyitás közben a biztonsági eszközt nem veszi figyelembe 04 - Nyitási művelet közben a kontaktus bontása megállítja a mozgást (szabadítással, ha <b>JG</b> → <b>SE / S4</b> ). A kontaktus zárásakor a megszakított nyitó művelet folytatódik. Zárási műveletnél a biztonsági eszközt nem veszi figyelembe 05 - Záró műveletnél a kontaktusok bontása ellenkező irányú műveletet eredményez. Nyitási művelet közben a kontaktus bontása megállítja a mozgást (szabadítással, ha <b>JG</b> → <b>SE / S4</b> ).	00 01 02 03 04 05
TN	TN - NIO elektromos fagyásgátló rendszer közbelépési hőmérsékletének beállítása [°C] Ez az érték nem a környezeti hőt, hanem a vezérlő panel belső hőértékét mutatja.	-- 9 5 0 <u>20</u>
HS	HS - Automatikus görbe beállítás ON - Engedélyezve OF - Letiltva Amikor engedélyezve van (ON) alacsony környezeti hőmérsékleten az indulási idő <b>ST</b> megnövekedik a maximális értékre, a gyorsulási idők <b>TATQ</b> pedig a minimum értékre csökkennek Megjegyzés: a megfelelő működéshez a vezérlőegység és a motorok megegyező környezeti hőnek kell, hogy kitéve legyenek. A közbelépési hőmérséklet beállítása az <b>AP</b> → <b>TN</b> menüben állítható be.	ON OF
TB	TB - A vezérlő panel belső hőmérsékletének állandó kijelzése[°C]	ON OF <u>OF</u>
WO	WO - Elővillogási idő nyitáskor [s] Az elővillogási idő beállítása a nyitási parancs és a nyitási művelet között eltelt idő függvényében. 00 - Minimum 05 - Maximum	00 05 <u>00</u>

Kijelző	Leírás	Választható értékek
WC	WC - Elővillogási idő záraskor [s] Az elővillogási idő beállítása a zárási parancs és a zárási művelet között eltelt idő függvényében. 00 - Minimum 05 - Maximum	0005 00''
	TS - Automata zárási idő miután a biztonsági eszköz oldott. Arányos zárási idővel. [%] 00 - Minimum 99 - Maximum	0099 99
VR	VR - Tanulási sebesség beállítása [ V ]	0420 Lásd a 11.2.1 bekezd.

## 12. Jelzések kijelzőn való megjelenítése

**i** Megjegyzés: az automatika és a vezérlő panel típusától függően, néhány megjeleníteni kívánt érték talán nem lesz elérhető.

### 12.1 Jelzések kijelzőn való megjelenítése

**i** Megjegyzés: az automatika helyzetének megjelenítési módja csak akkor elérhető, ha a kijelző megjelenítési módja 02-be van állítva

AP ▶ 05 ▶ 02

Kijelző	Leírás	Kijelző	Leírás
	Az automatika zárt állapotban van.		Az automatika nyílik.
	Az automatika nyitott állapotban van.		Az automatika záródik részleges nyitástól.
	Az automatika közbenső pozícióban állt meg.		Az automatika részleges nyitást végez.
	Az automatika záródik.		Az automatika részlegesen nyitva.

### 12.2 Biztonsági eszközök és parancsok megjelenítése

**i** Megjegyzés: a biztonsági eszközök és parancsok megjelenítése a kijelzőn csak akkor valósul meg, ha a megjelenítési mód 01 vagy 03-ba van beállítva.

AP ▶ 05 ▶ 01      AP ▶ 05 ▶ 03

Kijelző	Leírás	Kijelző	Leírás
1-2	1-2 - Automata zárás aktiváló parancs	1-6	1-6 - Biztonsági eszköz nyitási és zárási stop

Kijelző	Leírás	Kijelző	Leírás
	1-3 - Nyitás parancs		S1. - megállás érzékelés zárás közben - motor 1
	1-4 - Zárás parancs		S.1. - megállás érzékelés zárás közben - motor 2
	1-5 - Léptető parancs		1-8 - Biztonsági kontakt zárás visszafordítással
	P3 - Részleges nyitás parancs		1-9 - STOP parancs
	3P - Nyitás parancs „operátor jelen” módban		68 - Részleges nyitás parancs
	4P - Záró parancs „operátor jelen” módban		S2. - megállás érzékelés nyitás közben - motor 1
	RX - Rádió jel fogadása (bármely memóriába elmentett jeladóról)		S.2. - megállás érzékelés nyitás közben - motor 2
	NX - Rádió jel fogadása (nem mentett Jeladótól) megjegyzés: ha kiválasztjuk a   → 1. menüpontot a nem mentett jeladóról érkező jeleket is megjeleníti		OO. - Akadály érzékelési limit elérve nyitás közben - motor 1
	EX - Ugró kódos rádió jel fogadása sorrenden kívül van		O.O. - Akadály érzékelési limit elérve nyitás közben - motor 2
	EP - Rádió jel fogadása nem felel meg a beállított paraméternek  →		OC. - Akadály érzékelési limit elérve zárás közben - motor 1
	CX - AUX1 kártyáról érkező parancs		O.C. - Akadály érzékelési limit elérve zárás közben - motor 2
	FC. - Záró végállás kapcsoló - motor 1		RV - Beépített rádióvevő engedélyezés/letiltása RDX-en keresztül
	F.C. - Záró végállás kapcsoló - motor 2		MQ - Úttanulás mechanikus végállás ütközőkkel folyamatban
	FA. - Nyitó végállás kapcsoló - motor 1		HT - Motorok fűtése (NIO) folyamatban
	F.A. - Nyitó végállás kapcsoló - motor 2		JR1 - JR1 jumper helyzetének változtatása
			1C - Zárási művelet (egyszerre csak 1 kapuszárny)

## 12.3 Riasztások és hibák megjelenítése

Figyelem: a riasztások és hibák megjelenítése bármilyen megjelenítési beállítás mellett lehetséges. A hibajelzések megjelenítése elsőbbséget élvez minden más megjelenített adattal szemben.

Hiba típus	Kijelző	Leírás	Művelet
Mechanikai hibakód	<b>M0</b>	M0 - Automatika típusa nincs kiválasztva	Automatika kiválasztása az <b>AT</b> → <b>AS</b> menüből
	<b>M4</b>	M4 – Rövid zár a Motor 1 körben	Motor 1 csatlakozást ellenőrizni
	<b>M5</b>	M5 – Rövid zár a Motor 2 körben	Motor 2 csatlakozást ellenőrizni
	<b>MB</b>	MB – Motor 1 hiánya egy művelet alatt	Motor 1 csatlakozást ellenőrizni
	<b>MC</b>	MC - Motor 2 hiánya művelet közben (ha 2 motorosra van állítva)	Motor 2 csatlakozást ellenőrizni
	<b>MD</b>	MD - Motor 1 nyitó végállás hiba	Motor 1 nyitó végállás csatlakozást ellenőrizni
	<b>ME</b>	ME - Motor 1 záró végállás hiba	Motor 1 záró végállás csatlakozást ellenőrizni
	<b>MF</b>	MF - Motor 2 nyitó végállás hiba	Motor 2 nyitó végállás csatlakozást ellenőrizni
	<b>MG</b>	MG - Motor 2 záró végállás hiba	Motor 2 záró végállás csatlakozást ellenőrizni
	<b>MH</b>	MH - kapu átlapozódás nem megfelelő	Ellenőrizni, hogy a megfelelő motor a megfelelő helyre van csatlakoztatva a vezérlőn
	<b>MI</b>	MI - 3. egymást követő akadály érzékelés	Ellenőrizze az állandó akadályokat, a kapu Működési vonalában.
	<b>OD</b>	OD - Akadály nyitás közben szárny 1	Ellenőrizni, milyen állandó akadály van az automatika vagy a kapu útjában
	<b>OE</b>	OE - Akadály zárás közben szárny 1	Ellenőrizni, milyen állandó akadály van az automatika vagy a kapu útjában
	<b>OF</b>	OF - Akadály nyitás közben szárny 2	Ellenőrizni, milyen állandó akadály van az automatika vagy a kapu útjában
<b>OG</b>	OG - Akadály zárás közben Szárny 2	Ellenőrizni, milyen állandó akadály van az automatika vagy a kapu útjában	
Beállítási hibakód	<b>S6</b>	S6 - Helytelen biztonsági teszt beállítás	Ellenőrizni az alábbi paraméterek beállítását <b>D6, D8, G8</b> . Ha <b>G8</b> → <b>S4</b> , <b>D6</b> és <b>D8</b> nem lehet sem <b>P4</b> vagy <b>S4</b> .
Szerviz riasztás	<b>V0</b>	V0 - Karbantartás szükséges	Értesíteni a karbantartót, beütemezni a karbantartást

Hiba típus	Kijelző	Leírás	Művelet
Belső kezelő panel hibakód		I5 - 0-1 pontokon nincs feszültség (Hibás feszültség szabályozó vagy zárlat a kiegészítők körében)	Ellenőrizze, hogy nincs zárlat a 0- körön. Ha továbbra is fennáll a hiba, cseréljen vezérlő egységet.
		I6 - Túlfeszültsége a 0-1 pontokon (Hibás feszültség szabályozó)	Vezérlő egység cseréje.
		I7 - Belső paraméter hiba - Határértékek-en kívüli érték	Újraindítás. Ha továbbra is fennáll a hiba, cseréljen vezérlő egységet.
		I8 - Program sorrend hiba	Újraindítás. Ha továbbra is fennáll a hiba, cseréljen vezérlő egységet
		IA - Belső paraméter hiba (EEPROM/ FL ASH)	Újraindítás. Ha továbbra is fennáll a hiba, cseréljen vezérlő egységet
		IB - Belső paraméter hiba (R AM)	Újraindítás. Ha továbbra is fennáll a hiba, cseréljen vezérlő egységet
		IC - Műveleti idő túllépése (>5perc vagy >7 perc tanuló módban)	Kézzel ellenőrizze, hogy a kapuszárny könnyedén mozog. Ha továbbra is fennáll a hiba, cseréljen vezérlő egységet.
		IE - Hiba a tápellátás körében.	Újraindítás. Ha továbbra is fennáll a hiba, cseréljen vezérlő egységet.
		IM - MOSFE T riasztás - motor 1 rövidzárlat vagy folyamatos működés	Újraindítás. Ha továbbra is fennáll a hiba, cseréljen vezérlő egységet.
		IN - MOSFE T riasztás – motor 2 rövidzárlat vagy folyamatos működés	Újraindítás. Ha továbbra is fennáll a hiba, cseréljen vezérlő egységet.
		IO - Megszakított táp hálózat - motor 1 (motor MOSFE T nyitva vagy sosem megy a motor)	Újraindítás. Ha továbbra is fennáll a hiba, cseréljen vezérlő egységet.
		IP - Megszakított táp hálózat - motor 2 (motor MOSFE T nyitva vagy sosem megy a motor)	Újraindítás. Ha továbbra is fennáll a hiba, cseréljen vezérlő egységet.
		IS - Áramkör áramteszt hiba - motor 1	Újraindítás. Ha továbbra is fennáll a hiba, cseréljen vezérlő egységet.
		IT Áramkör áramteszt hiba - motor 2	Újraindítás. Ha továbbra is fennáll a hiba, cseréljen vezérlő egységet.
		IU - Áramkör fezsültség teszt hiba - motor 1	Újraindítás. Ha továbbra is fennáll a hiba, cseréljen vezérlő egységet.
		IV - Áramkör fezsültség teszt hiba - motor 2	Újraindítás. Ha továbbra is fennáll a hiba, cseréljen vezérlő egységet.
		XX - Firmware visszaállítás, az alábbi gombok egyszerre történő lenyomásával: 	
		WD - Firmware visszaállítás parancs nem történt	

Hiba típus	Kijelző	Leírás	Művelet
Rádió rendszer hibakód	R0	R0 - 100-nál több távirányítót tartalmazó memória modul behelyezése. Figyelem: R0 → MU → 20 Automatikus-an be van állítva	Hogy el tudja menteni a rendszer beállításait a memória modulon, töröljön néhányat az elmentett távirányítók közül úgy, hogy kevesebb legyen mint 100. Állítsa be: R0 → MU → 10.
	R3	R3 - Memória modul nem található	Helyezzen be memória modult.
	R4	R4 - Memória modul nem megfelelő Nem kompatibilis a vezérlő egységgel	Helyezzen be megfelelő memória modult
	R5	R5 - A kommunikáció nem jött létre a memória modullal	Cserélje ki a memória modult
	R6	R6 - Konkrét memória modul behelyezése tesztelésre	
Tápfeszültség hibakód	P0	P0 - Nincs tápfeszültség	Ellenőrizze, hogy a tápellátás megfelelő. Ellenőrizze a vonali biztosítékot. Ellenőrizze a fő táphálózatot.
	P1	P1 - Mikrokapcsoló feszültsége túl alacsony	Ellenőrizze, hogy megfelelő a vezérlő panel tápellátása.
Akkumulátor hibakód	B0	B0 - Akkumulátor majdnem lemerült	Ellenőrizze az akku töltöttségét. Cserélje ki az akkumulátort.
Kiegészítők hibakódja	A0	A0 - Nem sikerült elvégezni a 6-os pontra kötött biztonsági szenzor tesztelését	Ellenőrizze, hogy a SOFA1-A2 megfelelően működik. Ha nincs csatlakoztatva SOF kártya, ellenőrizze, hogy a biztonsági teszt le legyen tiltva.
	A1	A1 - 6-os és 8-as pontokon lévő biztonsági szenzorok egyidejű tesztelése sikertelen	Ellenőrizze, hogy a vezetékezés megfelelő, valamint a biztonsági szenzor működését is.
	A3	A3 - Nem sikerült elvégezni a 8-as pontra kötött biztonsági szenzor tesztelését	Ellenőrizze, hogy a SOFA1-A2 megfelelően működik Ha nincs csatlakoztatva SOF kártya, ellenőrizze, hogy a biztonsági teszt le legyen tiltva.
	A7	A7 - 41-9 között nem megfelelő kapcsolat	Ellenőrizze a kapcsolatot.
	A9	A9 - +LP- kimenet túl van terhelve	Ellenőrizze, hogy az +LP- kimenetre kötött eszköz megfelelően működik.
	AG	AG - -LK+ körben zárlat található	Ellenőrizze, hogy az -LK+ kimenetre kötött eszköz megfelelően működik.

**Electric Gate KFT. - KAPUTECHNIKA SZAKÜZLET ÉS SZERVIZ**

HU-1182 Budapest Üllői út 565. | (+361)205-41-66 (+3620)433-55-10

<http://diteckapunyito.hu> | [info@diteckapunyito.hu](mailto:info@diteckapunyito.hu)



# 13. Hibajelzések

Hibajelenség	Lehetséges ok	Hiba jelzés	Művelet
A vezérlő egység nem kapcsol be	Nincs tápellátás		Ellenőrizze a tápkábelt és a hozzá tartozó vezetékekezt
	Túlterhelés a 0-1 kimeneten		Távolítsa el az 1 pontra kötött terheléseket
Az automatika nem nyit vagy nem záródik	Nincs tápellátás		Ellenőrizze a tápkábelt.
	Rövidzár a kiegészítőknél	<b>IS</b>	Válassza le a 0-1 re kötött kiegészítőket, (24V DC feszültség jelen kell legyen) majd egyesével kösse vissza. Lépjen kapcsolatba a szervizzel
	Biztosíték kioldott.		Biztosíték csere
	Biztonsági kontaktusok nyitva	<b>I-6 I-8</b> <b>68</b>	Ellenőrizze a biztonsági kontaktusok megfelelő zárását
	Biztonsági kontaktusok nincsenek megfelelően csatlakoztatva vagy az ön-ellenőrző biztonsági él nem működik megfelelően	<b>A0 I-6</b> <b>A1 I-8</b> <b>A3 68</b>	Ellenőrizze az 6-8 csatlakozásait és az ön-tesztelő biztonsági él csatlakozásait a vezérlő egységen.
	Fotocellák aktíválva	<b>I-6 I-8</b>	Ellenőrizze, hogy a fotocellák tiszták legyenek és megfelelően működjenek
	Az automata zárás nem működik		Adjon ki bármilyen parancsot, ha továbbra is fennáll a hiba lépjen kapcsolatba a szervizzel
	Motor hiba	<b>MB</b> <b>MC</b>	Ellenőrizze a motor csatlakozását, ha továbbra is fennáll a hiba lépjen kapcsolatba a szervizzel
Külső biztonsági eszközök nincsenek aktíválva	Nem megfelelő kapcsolat a fotocellák és a vezérlő között.		Ellenőrizze, hogy <b>I-6 / I-8</b> hogy megjelenik a kijelzőn. Kösse sorba az NC biztonsági kontaktusokat és távolítsa el a rövidzárat a vezérlő sorkapcsairól.
			Ellenőrizze <b>AP → J6</b> és <b>AP → J8</b> beállításokat
Az automatika röviden kinyit majd bezár	Súrlódás van a mechanikus részek között.	<b>MI</b>	Ellenőrizze, hogy manuálisan megfelelően működik az automatika, szabadon mozog. Ellenőrizze az <b>R1 / R2</b> nyomtatók beállításokat. Lépjen kapcsolatba a szervizzel
A távirányító hatásköre korlátozott és nem működik, ha az automatika mozog.	A rádió kapcsolatot fém vagy beton elemek akadályozzák.		Telepítsen külső antennát
			Cseréljen elemet a távirányítóban
A távirányító nem működik.	Nincs memória modul, vagy nem megfelelő modul van behelyezve.	<b>R0</b> <b>R3</b> <b>R5</b>	Kapcsolja ki a vezérlő egységet és helyezze be a megfelelő modult.
			Ellenőrizze, hogy a távirányítók megfelelően vannak tárolva a beépített rádióban. Ha a beépített rádióval van probléma, a távirányítók kódja leolvasható a memória modul eltávolításával.

All the rights concerning this material are the exclusive property of Entrematic Group AB. Although the contents of this publication have been drawn up with the greatest care, Entrematic Group AB cannot be held responsible in any way for any damage caused by mistakes or omissions. We reserve the right to make changes without prior notice. Copying, scanning or changing in any way is expressly forbidden unless authorised in writing by Entrematic Group AB.

# ENTRE//MATIC

**Electric Gate KFT - KAPUTECHNIKA SZAKÜZLET ÉS SZERVIZ**

HU-1182 Budapest Üllői út 565. | (+361)205-41-66 (+3620)433-55-10

<http://diteckapunyito.hu> | [info@diteckapunyito.hu](mailto:info@diteckapunyito.hu)



Entrematic Group AB  
Lodjursgatan 10  
SE-261 44, Landskrona  
Sweden  
[www.entrematic.com](http://www.entrematic.com)

