

## Entrematic LCU40H IP2246EN

Control panel installation manual for automations with one or two 24V motors

(Translation of the original instructions)

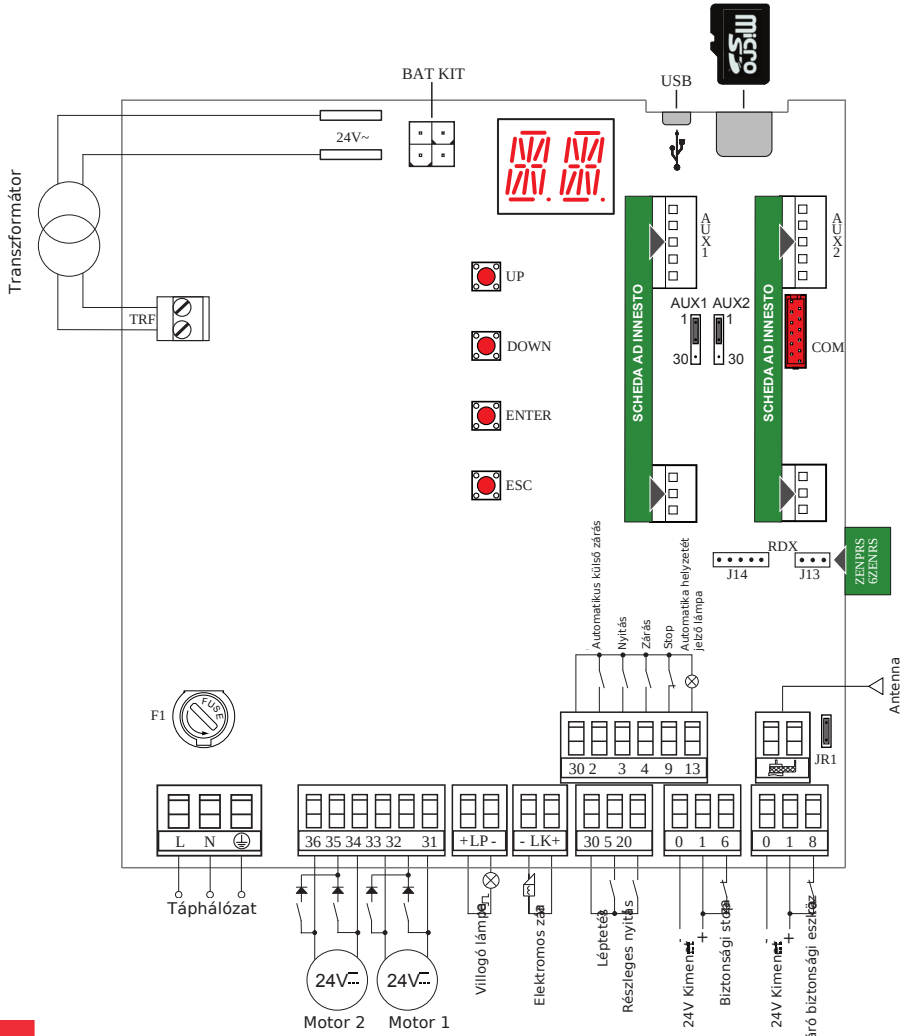

**KAPUTECHNIKA SZAKÜZLET ÉS SZERVIZ**

HU-1182 Budapest Üllői út 565. | (+361)205-41-66 (+3620)433-55-10

<http://diteckapunyito.hu> | [info@diteckapunyito.hu](mailto:info@diteckapunyito.hu)

# Tartalom

	Tárgy	oldal
1.	Általános biztonsági előírások	3
1.1	Biztonsági előírások	4
2.	EK megfeleléségi nyilatkozat	4
3.	Műszaki tulajdonságok	4
3.1	Használati lehetőségek	4
4.	Telepítés és elektromos bekötések	5
4.1	Karbantartás	7
4.2	Szabványos telepítés	7
4.3	Bekötési diagram szabványos telepítéshez	8
5.	Programozás	9
5.1	Kijelző BE és Kikapcsolása	9
5.2	Vezérlő billentyűk	9
5.3	Menü térkép	10
6.	Gyors üzembehelyezési beállítások	12
7.	Használati példák	14
8.	Parancsok	16
8.1	Plug-in kártyák behelyezése	17
8.2	SOFA1-SOFA2 vagy GOPAVRS ön-vezérlő biztonsági egységek	17
9.	Kimenetek és kiegészítők	18
10.	Jumper beállítások	19
11.	Finom beállítások	20
11.1	Főmenü	20
11.2	Második szintű menü - AT (Automatikus beállítások)	21
11.2.1	Automatika típusának kiválasztása AT → AS és alapbeállítások	22
11.3	Második szintű menü - BC (Alap beállítások)	23
11.3.1	További állítható BC paraméterek (Ha AT → AA engedélyezve)	23
11.4	Második szintű menü - BA (Alap beállítások)	24
11.4.1	További állítható BA paraméterek (Ha AT → AA engedélyezve)	26
11.5	Második szintű menü - RO (Rádió műveletek)	28
11.5.1	További állítható RO paraméterek (Ha AT → AA engedélyezve)	29
11.6	Második szintű menü - SF (Speciális Funkciók)	30
11.6.1	További állítható SF paraméterek (Ha AT → AA engedélyezve)	31
11.7	Második szintű menü - CC (Ciklus számláló)	32
11.7.1	További állítható CC paraméterek (Ha AT → AA engedélyezve)	33
11.8	Második szintű menü - EM (Energia Gazdálkodás)	33
11.8.1	További állítható EM paraméterek (Ha AT → AA engedélyezve)	34
11.9	Második szintű menü - AP (Haladó Paraméterek)	34
11.9.1	További állítható AP paraméterek (Ha AT → AA engedélyezve)	36
12.	Diagnosztika	38
13.	Jelzések kijelzőn való megjelenítése	40
14.	Hibajelzések	45

## Szimbólumok



Ez a szimbólum a biztonságra vonatkozó utasításokat vagy megjegyzéseket mutatja, melyekre külön figyelmet kell fordítani.



Ez a szimbólum hasznos információkat tartalmaz a termék helyes működéséhez.

Gyári beállítások

# 1. Általános biztonsági előírások



A használati útmutatóban leírtak figyelmen kívül hagyása személyi sérüléshez vagy a berendezés meghibásodásához vezethet. Kérjük, őrizze meg a jövőbeli használathoz.

Ez a szerelési kézikönyv csak szakképzett személyzet számára készült.

A szerelést, az elektromos csatlakozást és a beállításokat a általánosan előírt munkamódszerekkel és a jelen szabványoknak megfelelően kell végrehajtani. A terméket kizárólag az arra kifejlesztett célra szabad felhasználni. Bármilyen más használati mód helytelen, így veszélyesnek tekinthető. A gyártó nem vállal felelősséget bármilyen helytelen használatból adódó kárért.

Figyelmesen olvassa el az utasításokat, a helytelen telepítés veszélyhez vezethet.



A csomagoló anyagokat (műanyag, polisztirol stb.) nem szabad a természetben kidobni, valamint gyermekektől elzárva tartandó mivel potenciális veszélyforrás lehet. Telepítés előtt győződjön meg arról, hogy a termék hibátlan állapotban van. Ne telepítse az eszközt robbanás veszélyes vagy nagy nyomású közegbe: A gyúlékony gázok jelenléte komoly biztonsági kockázatot jelent.



A biztonsági egységeket (fotocellák, biztonsági él, vész stop stb.) a hatályos törvények és előírásoknak megfelelően kell telepíteni, a megfelelő munkavégzési módszerek, a telepítési helyiségek, a rendszer működési logikája és a motoros kapu által kifejlesztett erők figyelembevételével kell felszerelni.

Mielőtt csatlakoztatnánk a táphálózatához, győződjünk meg róla, hogy az megfelel a tápegységen feltüntetettnek. Egy omnipoláris kismegszakítót, aminek legalább 3mm nyitási távolsága van, be kell helyezni a tápellátás körébe.

Ellenőrizze, hogy megfelelő áram-védőkapcsoló van felszerelve, amely megfelel a hatályos törvényeknek és a megfelelő munkavégzési módszereknek.



Ahol szükséges, csatlakoztassa az automatikát egy megfelelő földeléshez, amely megfelel az áramvédelmi szabványoknak.

Telepítés, karbantartás vagy javítás közben szakítsa meg a táphálózatot mielőtt eltávolítja az elektromos részeket védő burolatot.

Az elektromos részeket földelt, antisztatikusan vezető karvédővel kell megfogni.

A motorizáló egységek gyártója visszautasít mindenféle lehetőséget azokkal a részegységekkel kapcsolatban, amelyek nem felelnek meg a gyártmány megfelelő működésének, és a biztonságának.

Kizárólag eredeti alrészeket használjon a javítások, cserék során.

## 1.1 Biztonsági funkciók

Az Entrematic LCU40H vezérlő panel az alábbi védelmi funkciókkal van ellátva:  
- akadályfelismerés erő szabályozással

A biztonsági funkciók maximális válaszüzeje 0.5s. A hibás biztonsági funkcióra való reakcióidő 0.5s.

A biztonsági funkciók megfelelnek az alábbi szabványoknak és teljesítményszinteknek:

EN ISO 13849-1:2015 Categor y 2 PL=c

EN ISO 13849-2:2012

A biztonsági funkciókat tilos megkerülni ideiglenesen vagy automatikusan sem. Hibakizárás nincs alkalmazva.

## 2. EK megfelelőségi nyilatkozat

Az Entrematic Group AB kijelenti, hogy az ENTrematic LCU40H vezérlő panel megfelel az alapvető feltételeknek és előírásoknak amelyeket az alábbi EK direktívák határoznak meg:

EMC Directive 2014/30/EU;

Low Voltage Directive 2014/35/EU.

RED Directive 2014/53/EU

Landskrona, 01-07-2016

Matteo Fina  
President & CEO

## 3. Műszaki tulajdonságok

	LCU40H	LCU40HJ
Tápellátás	230 V~ 50/60 Hz	120 V~ 50/60 Hz
Áramfelvétel	0,6 A	1,2 A
Biztosíték	F2 A	4 A
Motor kimeneti teljesítmény	24 V= 12 A max (X 2)	
0-30 kiegészítők folyamatos tápellátása	24 V= 0,15 A	
0-1 kiegészítők tápellátása (a 0-30 és 0-1 kiegészítők felvétele nem haladhatja meg a 0,5A-t)	24 V= 0,5 A folyamatos	
Környezeti hőtartomány	-20 °C - +55 °C	
Tárolható rádió adók száma	100 / 200 see RO → MU → 20/10 (paragraph 11.6)	
Rádió frekvencia	433,92 MHz	
Védődoboz védettségi szintje	IP55	
Doboz méretei	238 x 357 x 120	
Ciklusszám	A használatban lévő kapunyitó karakterisztikájával függ	



Megjegyzés: a megadott működési és teljesítmény adatokat csak abban az esetben garantáltuk, ha DITEC Entrematic kiegészítőket és biztonsági eszközöket használunk.

### 3.1 Használati lehetőségek

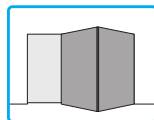
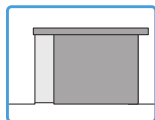
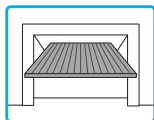
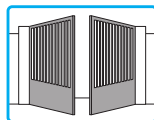
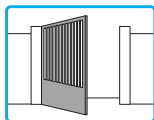

## 4. Telepítés és elektromos bekötések

- Fúrja ki a szükséges pontokat a doboz alján (Fig. 4.1).
- Végrelegesen rögzítse a vezérlő panelt. Kerekített fejű keresztthornyos csavarok használatát javasoljuk
- (csavarfej max Ø 10mm) (Furatközép távolság Fig. 4.2).
- Helyezze be a tömszelencéket és a gégecsöveket a tartódoboz aljába.
- Mielőtt csatlakoztatnánk a táphálózathoz, győződjünk meg róla, hogy az megfelel tápegységen feltüntetettnek
- Egy omnipoláris kismegszakítót, aminek legalább 3mm nyitási távolsága van, be kell helyezni a tápellátás körébe.
- Ellenőrizze, hogy megfelelő áram-védőkapcsoló van felszerelve.
- A tápellátáshoz használjon H05RN-F 3G1.5 típusú elektromos vezetékét, a következő képpen kösse be: L (barna), N (kék) ,  (sárga/zöld) az automatikán belül (Fig. 4.3). Megjegyzés: a maximálisan megengedett kábelkeresztmetszet az AWG14 (2mm<sup>2</sup>).
- Ahhoz, hogy megfeleljen a hatályos törvényeknek és a rá vonatkozó szabványoknak, rögzítse a vezérlődoboz fedelét, amint a vezetékeket véglegesen bekötötte a sorkapcsokba



A fő táphálózathoz való csatlakozási pontok és minden alacsony feszültségű vezeték (230V), ami a vezérlőn kívül helyezkedik el, függetlennek kell lennie elkülönítve a vezérlő és biztonsági egységek csatlakozási pontjaitól (Biztonsági törpe feszültség). A gégecsöveknek a vezérlődoboz alján néhány centiméterre a vezérlőtől kell csatlakozniuk

- Bizonyosodjon meg róla, hogy nincsenek éles élek és sorja, amely károsíthatná a vezetékeket.
  - Győződjön meg arról, hogy a fő táp áramkör(230V) és a kiegészítő áramköre(24V) el van különítve.
  - A kábeleknak duplán szigeteltnek kell lenniük, a bekötési pontokhoz a lehető legközelebb legyenek csak csupaszítva, használjon érvégművelty [A].
  - Ha szükséges, alkalmazza a vezérlődoboz zsanérjait az ön számára megfelelő oldalon a doboz alsó és felső részén. (Fig. 4.4.).
- Miután a beállításokkal végzett, rögzítse a vezérlődoboz fedelét a csomagban található csavarokkal (Fig.4.5, 8.oldal).

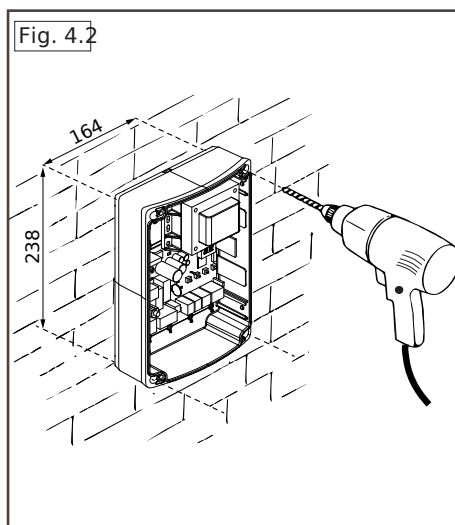
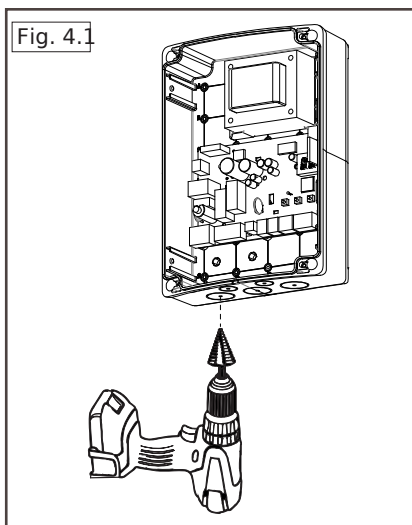

Fig. 4.3

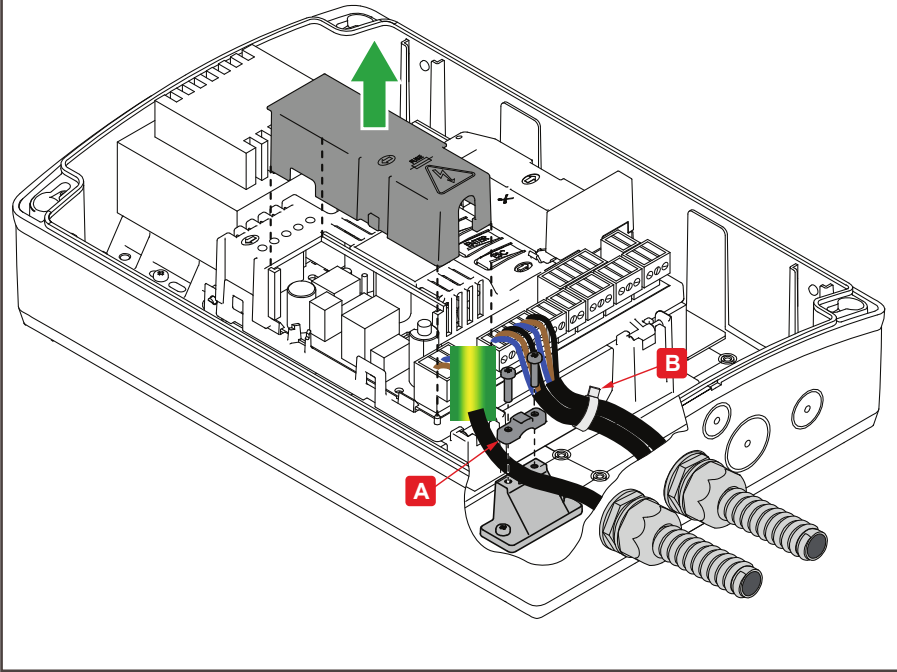

Fig. 4.4

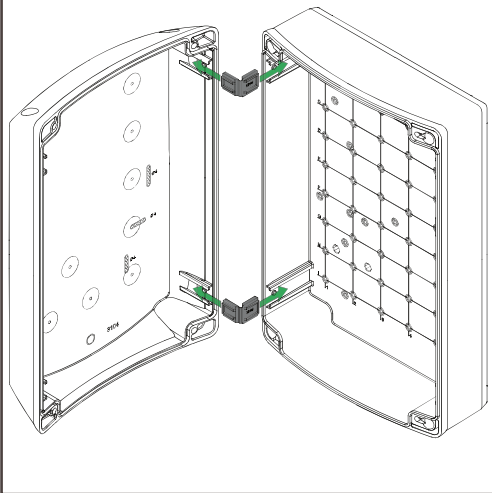
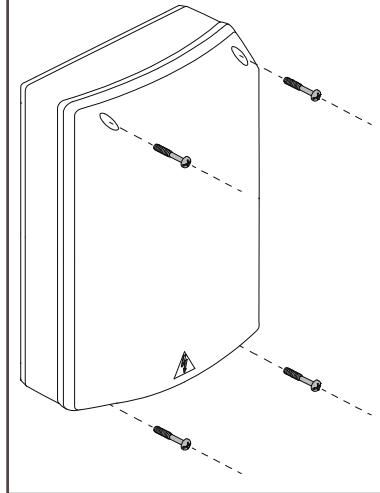

Fig. 4.5



## 4.1 Karbantartás

A vezérlő panel nem kíván semmilyen különleges karbantartást.

Rendszeresen ellenőrizzük, hogy a védő doboz megfelelően szigetel, valamint az elektromos csatlakozások jó állapotban vannak.

## 4.2 Szabványos telepítés

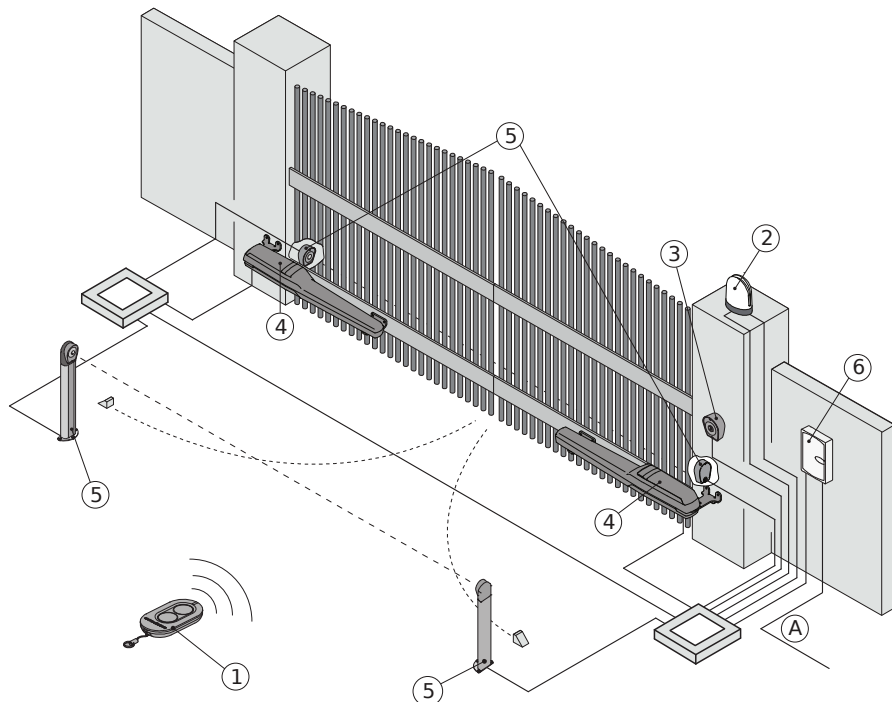

Ref.	Leírás	Kábel
1	Távírányító	/
2	Villogó lámpa	2 x 1mm <sup>2</sup>
3	Antenna (beépítve a villogó lámpába)	coaxial 50 Ω
4	Kulcsos kapcsoló	4 x 0.5mm <sup>2</sup>
5	Digitális, vezeték nélküli billentyűzet	/
6	Kapunyitó	2 x 1.5mm <sup>2</sup>
A	Kapunyitó végállás kapcsolóval	3 x 1.5mm <sup>2</sup>
5	Fotocella	4 x 0.5mm <sup>2</sup>
6	Vezérlő panel	3G x 1.5mm <sup>2</sup>
A	Csatlakoztassa a tápegységet egy típusjövőhagyással rendelkező, omnipoláris kapcsolóval ellátott, legalább 3 mm-es érintkezőnyílással (nem tartozék).	
	A hálózati csatlakozásnak független útvonalat kell követnie, függetlenül a kapcsolódástól a vezérléshez és a biztonsági berendezésekhez.	

### 4.3 Bekötési diagram szabványos telepítéshez

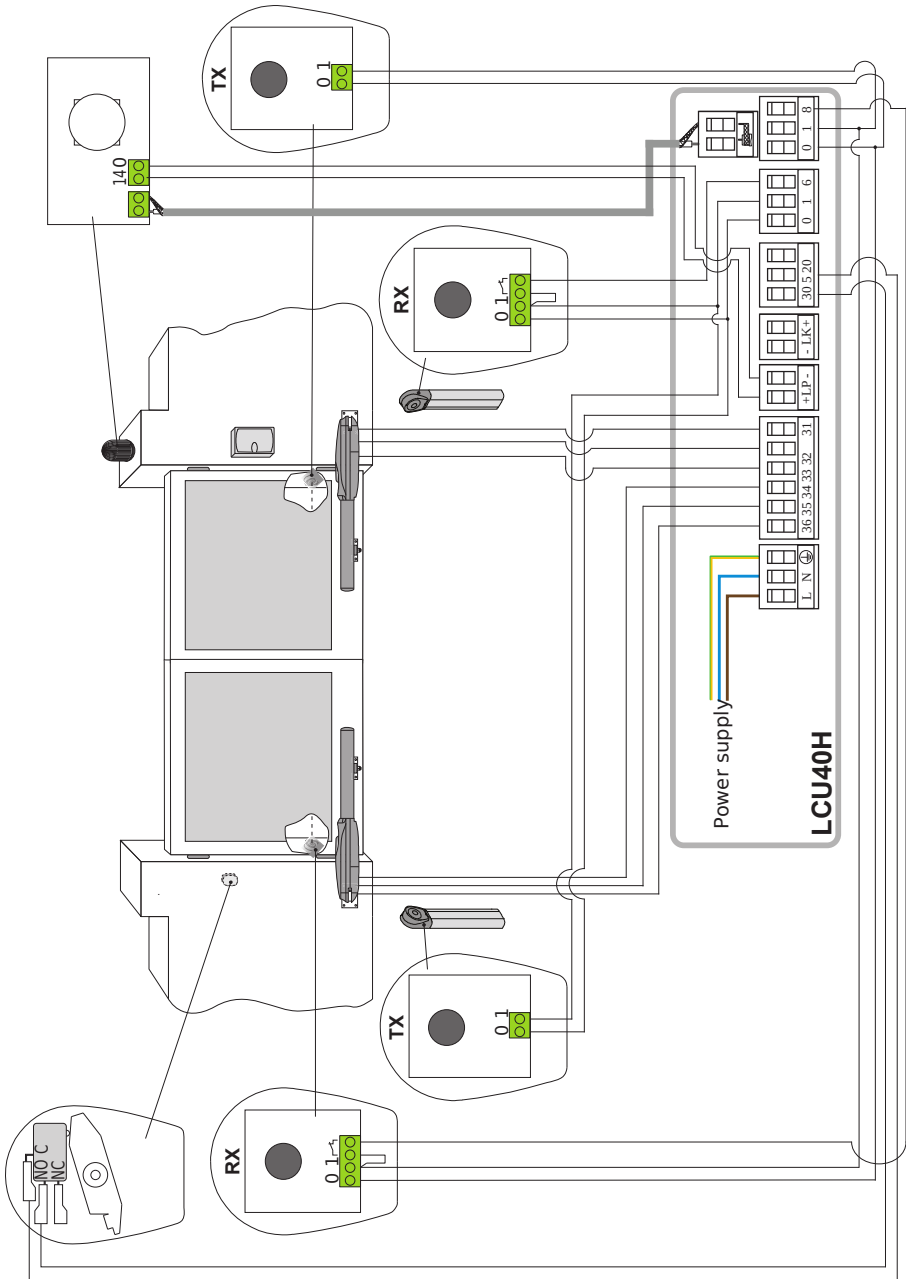





## 5. Programozás



Megjegyzés: a gombok lenyomása lehet gyors (kevesebb mint 2s) vagy hosszabított (több mint 2 s). Ha nincs másként beállítva a rövid nyomást alkalmazza. Egy változtatott paraméter beállításához hosszabított lenyomás szükséges

### 5.1 Kijelző be és kikapcsolása

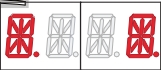
A kijelző bekapcsolásának folyamata a következő:

- Nyomja meg az ENTER gombot 
- a kijelző funkcióellenőrzés elkezdődik 
- egyes szintű menü megjelenítve 

A kijelző kikapcsolásának folyamata a következő:

- Nyomja meg az ESC gombot 

Megjegyzés: 60 s inaktivitás után a kijelző automatikusan kikapcsol.

### 5.2 Vezérlő billentyűk

- Egyszerre lenyomva a ↑ és ENTER gombokat egy nyitás parancsot ad ki.



- Egyszerre lenyomva a ↓ és ENTER gombokat egy nyitás parancsot ad ki.

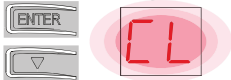

- Egyszerre lenyomva a ↑ ↓ gombokat egy POWER RESET parancsot hajt végre. (megszakítja a tápellátást és újra indítja az automatikát)

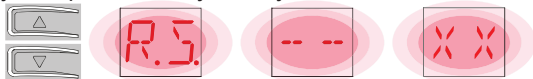

- Tartsa lenyomva a ↑ vagy ↓ gombot a menüpontok gyors menü görgetéshez.

Néhány menüben megnézhetjük a paraméter mértékegységét úgy, hogy megnyomjuk az ENTER gombot, amint az értéket megjelenítette a vezérlő.

Példa: OB beállítása 10 másodpercre



## 5.3 Menü térkép

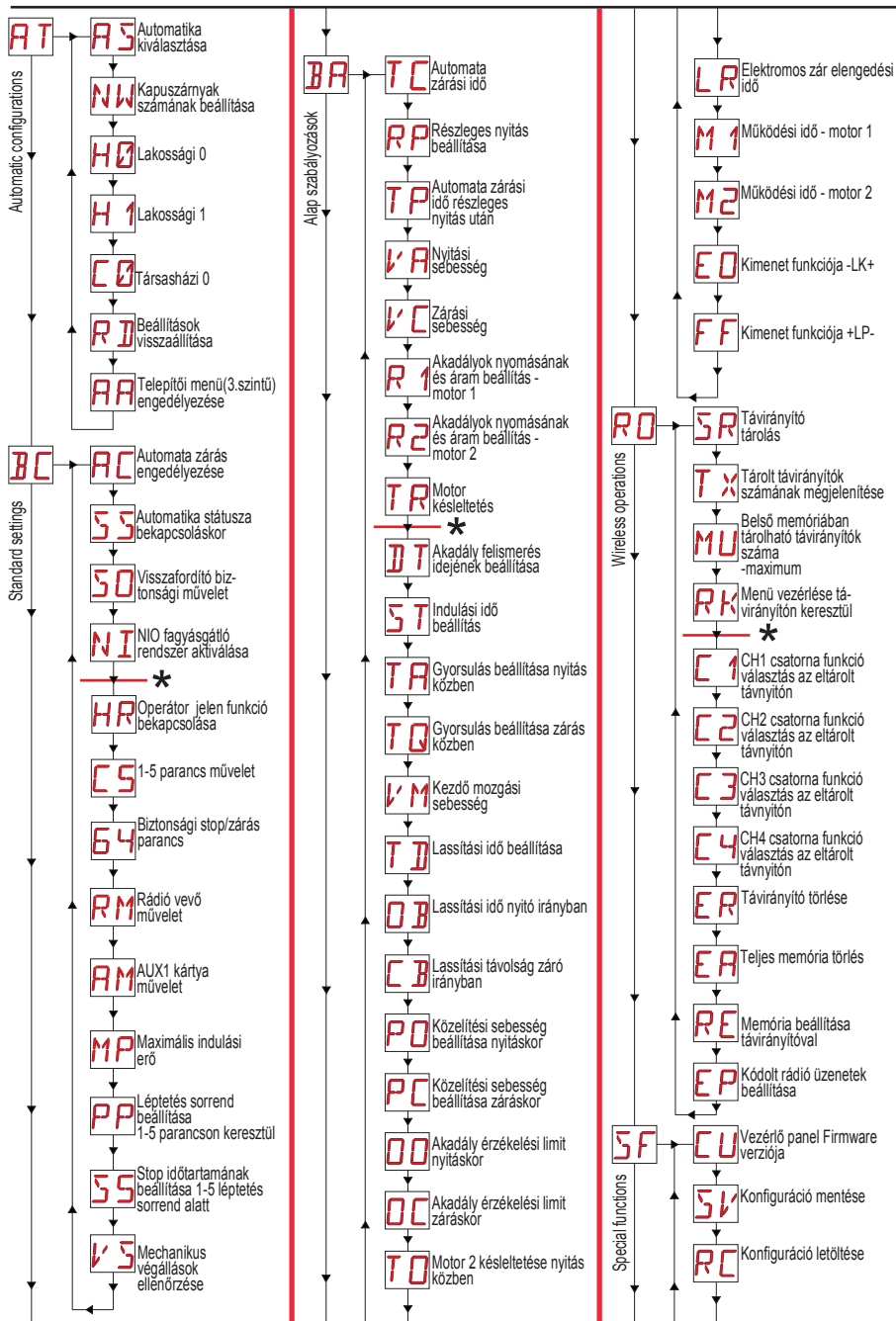

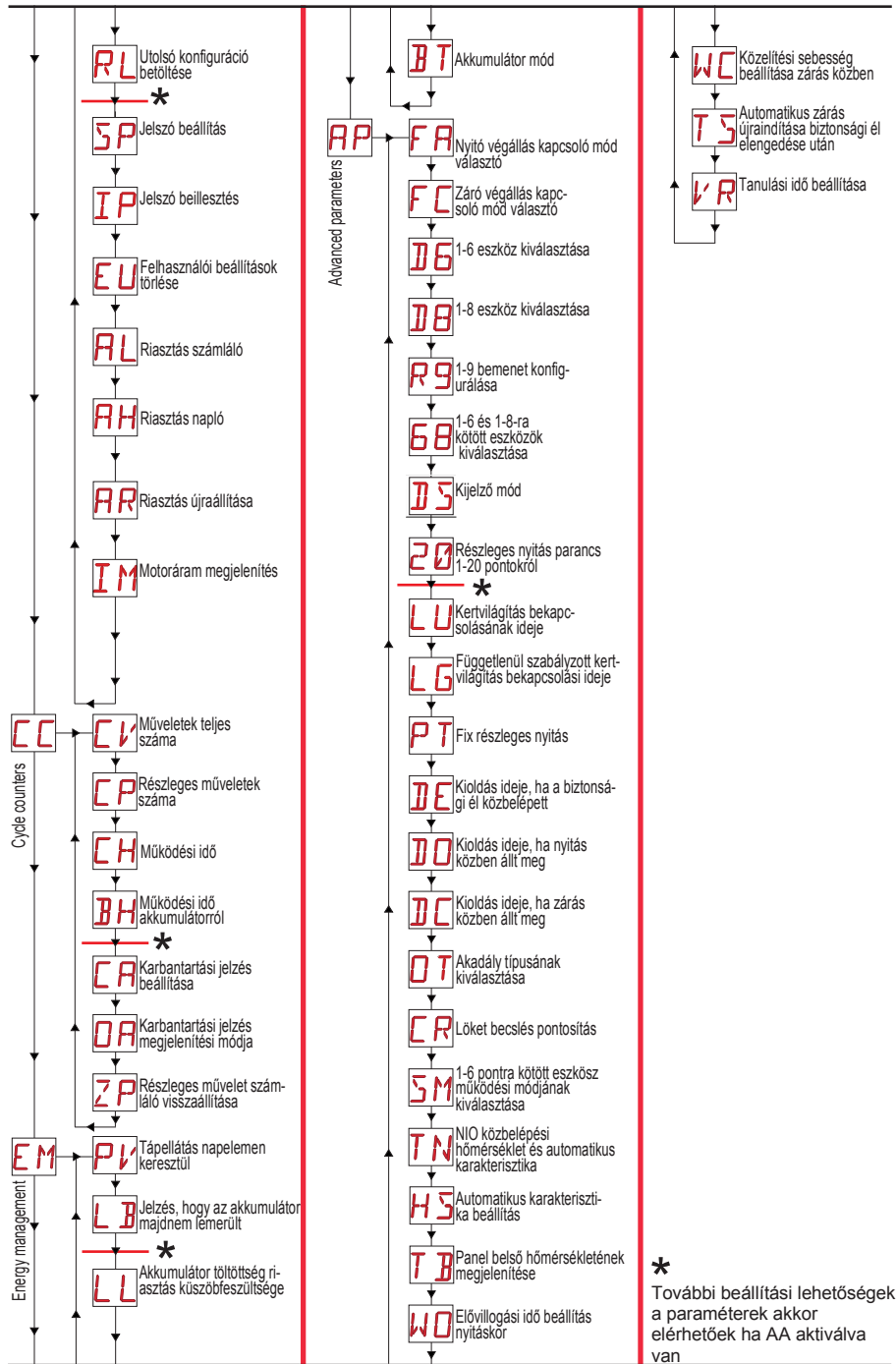

## 6. Gyors üzembehelyezési beállítások

### 6.1 Automatika típusának kiválasztása

Példa az Obbi automatika kiválasztására

Set



Példa a PWR25 automatika kiválasztására

Set



Megjegyzés: ha nincs automatika kiválasztva **M0** hibajelzés. A [Up] [Down] gombokkal közvetlenül elérhetjük az **AS** paramétert.

### 6.2 Kapuszárnyak számának beállítása

Beállítási példa egy kapuszárnyhoz

Set



### 6.3 Beállítások engedélyezése

Léptető mód automata zárás nélkül (lakossági felhasználásra)



Léptető mód 1 perces automata zárással (alap beállítás)



Nyitás mód 1 perces automata zárással (társasházi funkció)



### 6.4 Távirányítók hozzáadása



x1, x2, ...



## 6.5 Végállás kapcsolók beállítása

1 példa – A kapuszárny mechanikus végállásra áll meg (alapbeállítás)

Set



2 példa – A kapuszárny végálláskapcsolóra áll meg

Set



Ezzel a beállítással, akadály érzékelés esetén: nyíló irányban megáll és néhány fokkal visszanyitja a szárnyat, záró irányban a kapuszárny visszanyit.

3 példa – A kapuszárny mechanikus végállásra áll meg és forgásirányt vált ha akadályt érzékel

Set



Ezzel a beállítással a kapuszárny záró irányban mechanikus végállásra áll meg, nyíló irányban pedig végálláskapcsolóra.

Ha akadályt érzékel nyitás közben mielőtt elérné a végálláskapcsolót, a kapuszárny megáll és néhány fokkal visszanyit.

Ha akadályt érzékel zárás közben mielőtt elérné a közelítés kapcsolót, a kapuszárny visszanyit, ha úgy érzékel akadályt, hogy már aktiválta a közelítés kapcsolót a kapuszárny megáll, ahol az akadályt érzékelte

## 6.6 Biztonsági eszközök beállítása

1 Példa: Az 1-8 és 1-6 bemenetekre kötött fotocellák beállítása (alapbeállítás)

Set



2 Példa: Az 1-6 és 1-8 bemenetekre sorba kötött biztonsági él biztonsági teszttel történő használatának beállítása

Set



# 7. Használati példák

**i** FIGYELEM: Bizonyosodjon meg arról, hogy a kapuszárnyaknál alkalmazott erők megfelelnek az EN12453-EN12445 előírásoknak

## 7.1 Automatikák kétszárnyú nyílókapuhoz

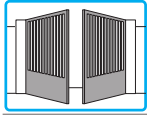

Amikor az Entrematic LCU30H vezérlő egységet kétszárnyú egymásra lapozódó nyílókapu automatizálásához használjuk, a következő bekötési lehetőségek állnak rendelkezésünkre:

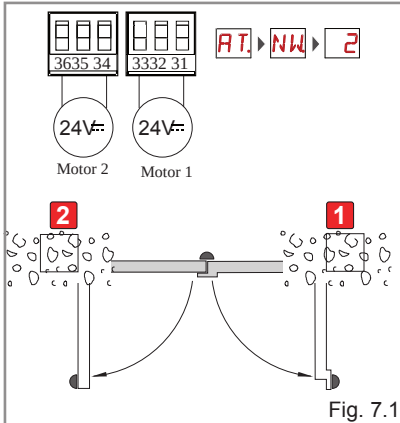

Fig. 7.1

(Fig. 7.1) Mechanikus végállás ütköző nyitott és zárt állásban egyaránt, elektromos végállás kapcsolók használata nélkül.

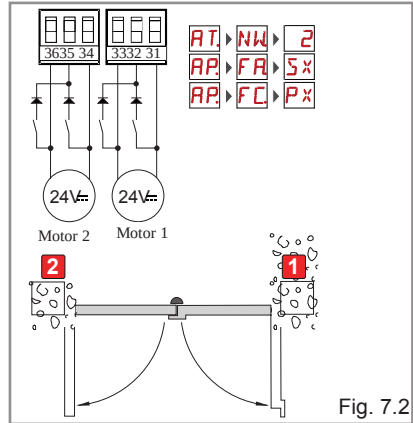
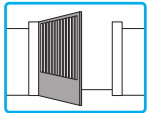

Fig. 7.2

(Fig. 7.2) Zárt állapotban mechanikus végállás ütköző és elektromos végállás kapcsolók használata ( végállás nyitott állásban közelítés záraskor).

## 7.2 Automatikák egy szárnyú nyílókapuhoz



Amikor az Entrematic LCU30H vezérlő egységet egyszárnyú nyílókapu automatizálásához használjuk, a következő bekötési lehetőségek állnak rendelkezésünkre:

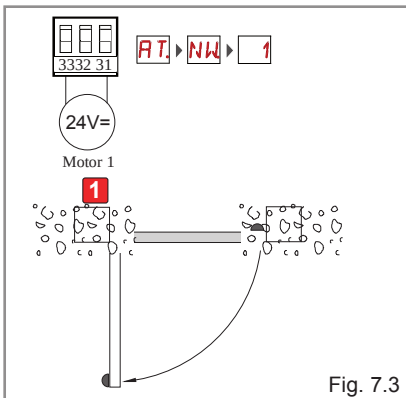

Fig. 7.3

(Fig. 7.3) Mechanikus végállás ütköző nyitott és zárt állásban egyaránt, elektromos végállás kapcsolók használata nélkül.

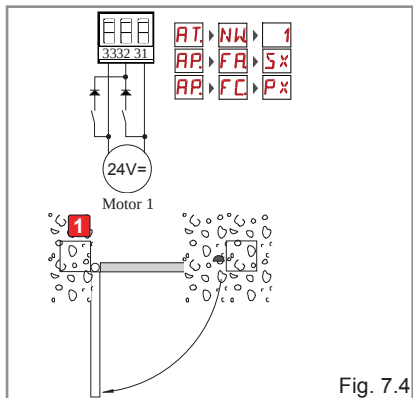
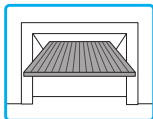

Fig. 7.4

(Fig. 7.4) Zárt állapotban mechanikus végállás ütköző és elektromos végállás kapcsolók használata ( végállás nyitott állásban közelítés záraskor)..

## 7.3 Alkalmazás billenő kapuhoz két párhuzamos motorral



Amikor az Entrematic LCU40H vezérlő egységet két párhuzamos motoros billenő kapu automatizálásához használjuk, a következő bekötési lehetőségek állnak rendelkezésünkre:

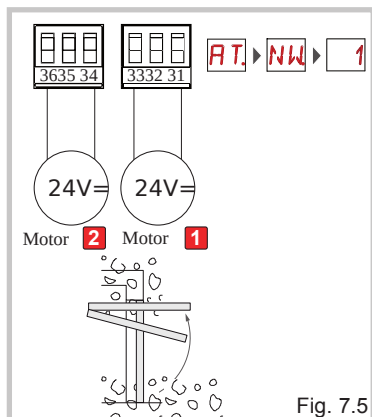

[Fig. 7.5] Mechanikus végállás ütköző nyitott és zárt állásban egyaránt, elektromos végállás kapcsolók használata nélkül.

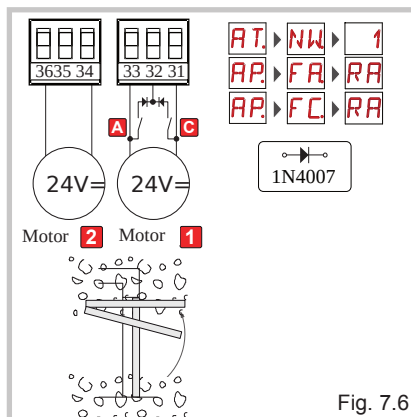

[Fig. 7.6] Elektromos végállás kapcsolók használata lassításhoz nyitás és zárás művelet közben.

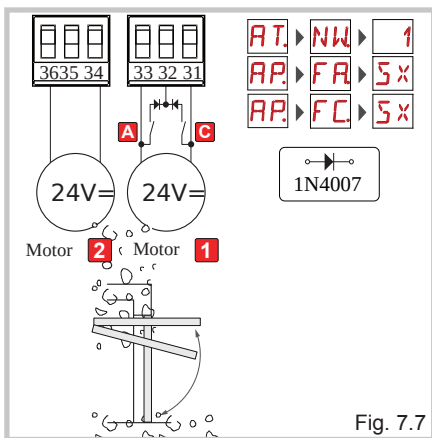

[Fig. 7.7] Alkalmazás elektromos végállás kapcsolókkal (végállás nyitás és zárás műveleteknél).

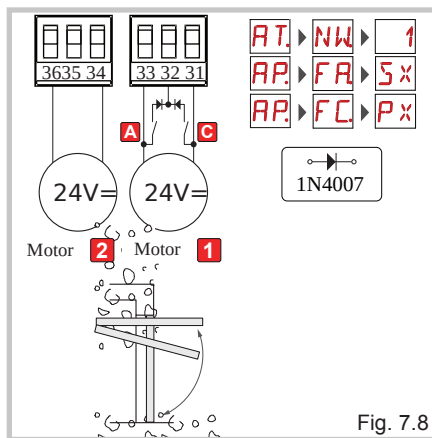

[Fig. 7.8] Alkalmazás elektromos végállás kapcsolókkal (végállás nyitáskor és közelítés záráskor).

## 8. Parancsok



Ajánlott a 11. bekezdés elolvasása ahol minden lehetséges beállítás részletesen szerepel.



**WARNING:** A 30-as bekötési pont (közös pozitív a parancsok számára) ugyan azokat a funkciókat látja el mint az 1-es, tehát a kijelzőn megjelenő parancsok: 1-5, 1-3, 1-4 stb.

Annyiban mégis eltér az 1-es ponttól, hogy a maximális áram értéke állítható valamint a vezérlő panel készenléti állapotában is aktív a kimenet. **ES → ON.**

Parancs	Funkció	Leírás
30  2 NO	AUTOMAIKUS ZÁRÁS	A kontaktus folyamatos rövidre zárásával engedélyezzük az automatikus zárást ha : <b>AC → 1-2</b>
30  3 NO	NYITÁS	Amikor kiválasztjuk a <b>BC → 35 → 1-3</b> , a kontaktus zárása nyitó műveletet indít.
	LÉPTETÉS	Amikor kiválasztjuk a <b>BC → 35 → 1-5</b> , a kontaktus zárása egy sorrendi nyitás vagy zárás műveletet indít: nyitás-stop-zárás-nyitás. A "nyitás-stop-zárás-nyitás" sorrend megváltoztatható "nyitás-stop-zárás-stop-nyitás" sorrendre <b>BC → PP</b> , beállításával
30  4 NO	ZÁRÁS	A kontaktus zárásával egy záró műveletet indítunk.
30  5 NO	LÉPTETÉS	Amikor kiválasztjuk az <b>BC → C5 → 1-5</b> , a kontaktus zárásával egy sorrendi nyitás vagy zárás műveletet indítunk. Figyelem: ha az automatikus zárás engedélyezve van a megállás ideje a <b>BC → 55</b> menüpontban állítható be. A "nyitás-stop-zárás-nyitás" sorrend megváltoztatható "nyitás-stop-zárás-stop-nyitás" sorrendre <b>BC → PP</b> , beállításával.
	NYITÁS	Amikor kiválasztjuk a <b>BC → C5 → 1-3</b> , a kontaktus zárásával egy nyitási műveletet aktivál.
1  6 NC	BIZTONSÁGI STOP	A biztonsági kontaktus bontása megállít és megakadályoz minden műveletet. Megjegyzés: <b>APSM</b> különböző biztonsági kontaktus funkciókat állíthatunk be.
1  8 NC	ZÁRÁS BIZTONSÁGI ESZKÖZ	A biztonsági kontaktus bontása aktivál egy forgásirányváltást (újra nyitás) záró művelet közben. Amikor kiválasztjuk <b>BC → 50 → ON</b> , a kontaktus bontása minden műveletet megakadályoz amikor az automatika nyugalmi helyzetben van. <b>BC → 50 → OF</b> , esetében a kontaktus bontása csak a záró műveletet akadályozza meg.
1  6 NC 8	ZÁRÁS/NYITÁS BIZTONSÁGI ESZKÖZ	A biztonsági kontaktus bontása minden műveletet megakadályoz.  Megjegyzés: a művelet az 1-6 kontaktuson keresztül reagál az <b>AP → 5M → 05</b> beállításokkal.
30  9 NC	STOP	A biztonsági kontaktus bontása megállítja az aktuális folyamatot. Ha <b>AP - R9 = 9P</b> az automatikus zárás le lesz tiltva amint újra zárjuk a kontaktust. Ha <b>AP - R9 = 9T</b> az automatikus zárás engedélyezve marad a 30-9 kontaktus zárása után is.
30  9 NO	"OPERÁTOR JELEN FUNKCIÓ"	Amikor beállítjuk az <b>AP → R9 → HR</b> , paramétert a 30-9 pontok szakítása engedélyezi az "operátor jelen" funkciót: -nyitás "operátor jelen" funkcióval 30-3 -zárás "operátor jelen" funkcióval 30-4 Megjegyzés: bármely biztonsági eszköz, az automatikus zárás és a plug-in kártyák le vannak tiltva
30  20 NO	RÉSZLEGES NYITÁS	A kontaktus zárásával aktiválunk egy részleges nyitási parancsot. Amikor az automatika megáll, az automatikus nyitás vezérlő végrehajtja



**FIGYELEM:** zárjon rövidre minden NC kontaktust amelyet nem használ, vagy deaktiválja a hozzátartozó menüben. Az azonos számmal jelölt pontok megegyeznek.



## 8.1 Plug-in kártyák behelyezése (AUX)

Ahhoz hogy elérje a plug-in kártyák foglalatát (AUX):



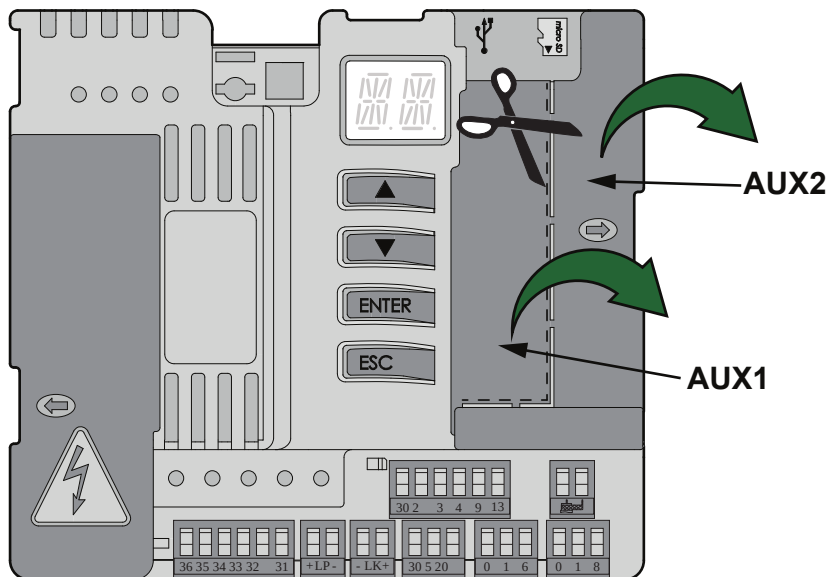



- Ha csak egy kártyát szeretne behelyezni, vágja ki a vezérlőn lévő műanyag burkolatot a képen látható módon
- Ha mindkét foglalatot használni kívánja, távolítsa el az egész burkolatot.



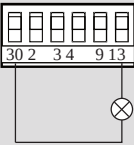

## 8.2 SOFA1-SOFA2 vagy GOPAVRS ön-ellenőrző biztonsági él

Parancs	Funkció	Leírás
	BIZTONSÁGI TESZT	Helyezze be a SOFA1-SOFA2 vagy GOPAVRS eszözöket az erre kialakított AUX1 vagy AUX2 plug-in kártya bemenetekbe. Ha a tesztelés nem sikeres, egy hibaüzenet jelenik meg a kijelzőn
	NC BIZTONSÁGI STOP	Amikor kiválasztjuk az <b>AP</b> → <b>16</b> → <b>541</b> , csatlakoztassa az 1-6 pontokhoz a biztonsági eszköz kimeneti kontaktusait a vezérlő panelen. (A fotocellák kimeneti kontaktusával sorban ha van felszerelve)
	NC ZÁRÓ BIZTONSÁGI ESZKÖZ	Amikor kiválasztjuk <b>AP</b> → <b>18</b> → <b>541</b> , csatlakoztassa az 1-8 pontokhoz a biztonsági eszköz kimeneti kontaktusait a vezérlő panelen. (A fotocellák kimeneti kontaktusával sorban ha van felszerelve).
	NC ZÁRÓ/NYITÓ BIZTONSÁGI ESZKÖZ	Amikor kiválasztjuk az <b>AP</b> → <b>68</b> → <b>541</b> , csatlakoztassa az 1-6-8 pontokhoz a biztonsági eszköz kimeneti kontaktusait a vezérlő panelen. (A fotocellák kimeneti kontaktusával sorban ha van felszerelve). Ha <b>68</b> → <b>541</b> , <b>16</b> és <b>18</b> nem lehet <b>441</b> vagy <b>541</b> .



## 9. Kimenetek és kiegészítők

Kimenet	Kiegészítők értékei	Leírás
	24V $\approx$ / 0.5 A	Kiegészítők tápellátása Kimenet a külső kiegészítők tápellátására Megjegyzés:a maximális 0.3A felvétel az összes 1-es csatlakozási pontra megegyezik A kapu nyitva jelző lámpa (30-13) nincs beleszámítva a fenti 0.3A értékbe, a maximális teljesítmény 3W
	GOL148REA	Ha a GOL868R4 rádió vevő modul van használatban (868.35 MHz), csatlakoztassa a hozzá tartozó antenna vezetékét(90mm).
	LAMPH $\approx$ 24V / 25W	Villogó Lámpa Az elővillógó beállításokat kiválaszthatjuk a harmadik szintű menüből <b>AP</b> $\rightarrow$ <b>WD</b> vagy <b>AP</b> $\rightarrow$ <b>WC</b> . Az LP kimenet működése módosítható : <b>BA</b> $\rightarrow$ <b>FF</b> menüben.
	$\approx$ 24V / 3W	Automatika helyzetét jelző lámpa Az 30-13 pontok működési módjának kiválasztása <b>BC</b> $\rightarrow$ <b>OL</b> .
	12V~ / 15W	Elektromos zár Akkor van aktiválva, amikor művelet kezdődik az automata zárt állapotából. Az LK kimenet működési módjának megváltoztatásához válassza a következő menüpontot <b>BA</b> $\rightarrow$ <b>EO</b> .
AUX 1 AUX 2	SOFA1-SOFA2 GOPAVRS LAN4S LAB9 BIXLR12 BIXLR22 GOL868R4 BIXLR42 LAN7S	A vezérlő panel két plug-in kártya bemenettel van ellátva vezérlő és biztonsági kártyák számára. A kártyák feladata a <b>BC</b> $\rightarrow$ <b>AM</b> menüben az AUX1 számára és <b>BC</b> $\rightarrow$ <b>AN</b> menüben az AUX2 számára. Távolítsuk el az RDX modult amikor beilleszthető rádió kártyát használunk. A kijelzőn <b>RV</b> üzenet jelenik meg. FIGYELEM: a plug-in kártyákat kizárólag akkor vehetjük le, dughatjuk rá ha a vezérlő panel áramtalanítva van
	6ZENRS ZENPRS	A vezérlőn található foglalat a 6ZENRS típusú rádió vevő egység számára. (433.92 MHz). Kicserélhető ZENPRS típusú rádió vevőre (868.35 MHz). A működés módját a <b>BC</b> $\rightarrow$ <b>AM</b> menüben választhatjuk ki. Távolítsuk el az RDX modult amikor beilleszthető rádió kártyát használunk. A kijelzőn <b>RV</b> üzenet jelenik meg. FIGYELEM : a plug-in kártyákat kizárólag akkor vehetjük le, dughatjuk rá ha a vezérlő panel áramtalanítva van
	USB	A vezérlő panel el van látva egy USB csatlakozóval amelyen keresztül csatlakozhat egy PC-hez az AMIGO szoftver segítségével. (Szabványos A vagy micro B csatlakozós USB vezetékkel)

Kimenet	Kiegészítők értékei	Leírás
	MicroSD	A vezérlő panel kezeli a microSD típusú kártyákat amelyek segítségével frissíthetjük a firmware-t valamint diagnosztikára és konfigurációk mentésére és betöltésére is használhatjuk őket az adott parancsokkal: <b>SF</b> → <b>SV</b> és <b>SF</b> → <b>RC</b> . Maximum 16Gb kapacitású kártyát használjon
	BIXM R2	COM- lehetővé teszi a meglévő, működő konfiguráció mentését az <b>SF</b> → <b>SV</b> használatával. A mentett konfigurációkat a <b>SF</b> → <b>RC</b> pontban hívhatjuk elő.  COM - A memória modul távirányítók tárolására is képes. ha a vezérlő panelt kicserélik, és memória modult használunk a memóriát az új panelbe is áthelyezhetjük. Figyelem: a modul cseréjekor ügyeljünk arra ,hogy a vezérlő áramtalanítva legyen és ügyeljünk, hogy ne fordítva tegyük a vissza
	SBU	BAT - Akkumulátorról törénő működés Az akkumulátorok folyamatosan töltve vannak, amikor a vezérlő áram alatt van. Ha megszűnik a tápellátás a vezérlő akkumulátorról működik tovább míg helyre nem áll az ellátás vagy az akku töltöttségi szintje le nem esik a küszöbfelezültség alá. Az akkumulátorok mindig legyenek csatlakoztatva a vezérlőhöz a töltés miatt, időnként ellenőrizzük az akkuk állapotát. Megjegyzés: Az újratölthető akkuk működési hőtartománya +5°C és +40°C között van. További vezérlés az akkumulátoros működéshez a menüben <b>EM</b> .

## 10. Jumper beállítás

Jumper	Leírás	OFF	ON
JR1	Kijelző mód választása	Kijelző mód Csak az értékek és a paraméterek kerülnek megjelítésre	Karbantartó mód. Csak az értékek és a paraméterek jelennek meg és módosíthatók. Az aktív karbantartói módot a kijelző jobb oldalán látható pont jelöli

Jumper	Leírás		
AUX1	- AUX 1 kártya tápellátásának kiválasztása	AUX1 táplálása 0-1.	AUX1 táplálása 0-30.
AUX2	AUX 2 kártya tápellátásának kiválasztása	AUX2 táplálása 0-1.	AUX2 táplálása 0-30.

# 11. Finom beállítások





Megjegyzés: Különböző kapunyitó automatikák és vezérlő egységek esetén néhány menüpont nem elérhető.

## 11.1 Főmenü

Kijelző	Leírás
AT	AT – Automatikus beállítások Ez a menü lehetővé teszi a vezérlő panel automatikus beállításainak kezelését.
BC	BC – Alap beállítások. Ez a menü lehetővé teszi az vezérő panel alap beállításainak megjelenítését és módosítását.
BA	BA – Alap beállítások. Ez a menü lehetővé teszi a fő beállítások megjelenítését és módosítását. Megjegyzés: néhány beállítás megfelelő elvégzéséhez legalább három művelet szükséges
RO	RO – Rádió műveletek. Ezt a menüt a vezérlőben lévő rádió funkciók kezelésére használhatjuk (riasztás kezelés, diagnosztika engedélyezése, FW frissítés)
SF	SF – Speciális Funkciók. Ebben a menüpontban állíthatjuk be a vezérlő panel speciális funkcióit, valamint a jelszót.
CC	CC – Ciklus számláló. Ebben a menüpontban megjeleníthetjük a vezérlő által végrehajtott műveletek számát, valamint kezelhetjük a karbantartási közbelépéseket.
EM	EM – Energia vezérlés Ez a menü lehetővé teszi az energia takarékos beállítások megjelenítését és módosítását. (Zöld mód és akkumulátor töltés vezérlés)
AP	AP – Haladó Paraméterek Ez a menü lehetővé teszi a haladó beállítások megjelenítését és módosítását a vezérlő panelben (végállás mód, csatlakoztatott eszközök kiválasztása, kiszabadulás időtartama, villogó lámpa beállítások stb.) Megjegyzés: néhány beállítás megfelelő elvégzéséhez legalább három művelet szükséges.

A fő menüből a következő képpen érhető el a második szintű menü:

- a  és  gombok használatával válassza ki a kívánt funkciót
- majd  gombbal kiválaszthatja



Miután kiválasztotta a funkciót, elérhetővé válik a második szintű menü.

Minden a fő menüben található funkcióhoz tartoznak hozzáadott beállítások, amelyeket az **AA** funkció engedélyezésével érhetünk el.

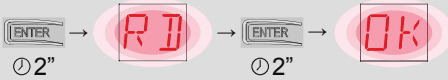

Megjegyzés: Ellenőrizze, hogy a megváltoztatott paraméter valóban megváltozott úgy, hogy kilép a paraméterből majd vissza.A megváltoztatott paraméterek a következő műveletnél lépnek életbe.

## 11.2 Második szintű menü - AT (Automatikus beállítások)

Kijelző	Leírás	Lehetséges értékek	
AS	AS – Automatika kiválasztása Ebben a pontban kiválaszthatjuk a motor típusát, előre beállított értékeket tölt be a motor mozgási mechanizmusához az alap telepítési értékeknek megfelelően. Lásd "Automatika típusának kiválasztása" bekezdés 11.2.1. Minden paraméter szükség esetén beállítható.	NO	06
NW	NW – Kapuszárnyak számának kiválasztása Egy szárnyú nyílókapu automatika esetén, csatlakoztassuk 1. számú motort.	0	102
H0	H0 – Előre beállított értékek lakossági használatához Ez a menüpont előre megadott értékeket tölt be bizonyos alap paraméterekhez AC – automata zárás engedélyezése : 1-2 C5 – léptetés/nyitási parancs művelet : léptetés RM – távirányító művelet : léptetés AM – AUX plug-in kártya művelet : léptetés SS – automatika indulási állapotának kiválasztása : nyitott		
H1	H1 – Előre beállított értékek lakossági használatához 1 Ez a menüpont előre megadott értékeket tölt be bizonyos alap paraméterekhez AC – automata zárás engedélyezése : engedélyezés TC – automata zárás idő beállítása : 1 perc C5 – léptetés/nyitási parancs művelet : léptetés RM – távirányító művelet : léptetés AM – AUX plug-in kártya művelet : léptetés SS – automatika indulási állapotának kiválasztása : zárt		
C0	C0 – Előre beállított értékek lakossági társasházi használatához Ez a menüpont előre megadott értékeket tölt be bizonyos alap paraméterekhez AC – automata zárás engedélyezése : engedélyezés TC – automata zárás idő beállítása : 1 perc C5 – léptetés/nyitási parancs művelet : nyitás RM – távirányító művelet : nyitás AM – AUX plug-in kártya művelet : nyitás SS – automatika indulási állapotának kiválasztása : zárt		
RD	RD – Gyári beállítások visszaállítása (SETTINGS RESET) 		
AA	AA – Hozzáadott beállítások aktiválása minden a főmenüben elérhető paraméterhez.  Aktiválás után elérhetővé válik a harmadik szintű telepítői menü. A harmadik szintű menü 30 percig aktív.		

AT - Automatic configurations

## 11.2.1 Automatika típusának választása **A T** → **A S** és specifikus alapértelmezett beállítások

AS Automatika típusa	Model	CM Motor áram- kör	R1-R2 Nyomaték	VA - VC nyitás és zárás sebesség	VR Tanuló sebesség	PO-PC közelít se- besség	TA Gyorsítá- si idő nyitás	TQ Gyorsítá- si idő zárás	VM Indulási se- besség
<b>01</b>	OBBI3BH	CL	50	24	18	07	2	3	03
<b>02</b>	ARCBH		70	14	10	06	2	3	03
<b>03</b>	FACIL3H		50	12	10	05	2	3	03
<b>04</b>	LUXO3BH-4BH		40	16	12	06	1	2	10
<b>05</b>	LUXO5BH- 5VBH (kapuzárny < 300 Kg & 3,5 m)	OP	40	15	10	06	1	2	10
<b>06</b>	LUXO5BH- 5VBH (kapuzárny > 300 Kg & 3,5 m)		50	12	08	05	1	2	10
<b>07</b>	ARC1BH (ka- puszárny < 250 Kg & 3 m)	CL	50	08	06	05	2	3	03
<b>08</b>	ARC1BH (ka- puszárny > 250 Kg & 3 m)		60	06	05	04	2	3	03
<b>09</b>	DOR1BH-1BHS (kapuzárny < 300 Kg & 1+1 m)		50	08	06	05	2	4	03
<b>10</b>	DOR1BH-1BHS (kapuzárny > 300 Kg & 1+1 m)		60	06	05	04	3	6	02
<b>11</b>	CUBIC6H-6HV- 30H		60	12	08	06	2	3	05
<b>12</b>	BOX3SH		50	10	06	05	1	5	03
<b>13</b>	DOKE	OP	50	15	08	05	1	1	03
<b>14</b>	PWR25H	CL	50	18	10	05	2	3	03
<b>15</b>	PWR35H		50	20	12	06	2	3	03
<b>16</b>	PWR50H (ka- puszárny < 300 Kg & 3,5 m)	OP	40	15	10	06	1	2	10
<b>17</b>	PWR50H (ka- puszárny > 300 Kg & 3,5 m)		50	12	8	05	1	2	10

## 11.3 Második szintű menü - BC (Alap beállítások)

BC - Basic configurations	Kijelző	Leírás	Választható értékek	
	AC	AC – Automata zárás engedélyezése ON - Engedélyezve 1-2 – 30-2 bemenettől függően	ON	1-2
	SS	SS – Automatika állapota induláskor OP - Nyitott CL - Zárt Azt jelzi, hogy a vezérlő panel bekapcsoláskor vagy újraindítás után, miként kezeli az automatikát	OP	CL
	SO	SO – Érvénytelenítő biztonsági kontaktus funkciója ON - Engedélyezve OF - Letiltva Amikor engedélyezve van (ON), az automatika nyugalmi állapotában ha az 1-8 kontaktus nyitott minden mozgás le van tiltva. Amikor le van tiltva (OF), az automatika nyugalmi állapotában, ha az 1-8 kontaktus nyitott csak a nyitó műveletek engedélyezettek.	ON	OF
	NI	NI – NIO fagyásgátló rendszer engedélyezése ON - Engedélyezve OF - Letiltva Amikor engedélyezve van (ON), fenntartja a motor hatásfokát még alacsony környezeti hőmérsékleten is. Megjegyzés: a megfelelő működéshez a vezérlőpanelnek azonos környezeti hőmérsékletben kell lennie mint a motoroknak. A NIO közbelépési hőmérséklete az <b>AP</b> → <b>TN</b> menüpontban állítható be.	ON	OF

### 11.3.1 Hozzáadott BC paraméterek amelyeket beállíthatunk (elérhető ha **AT** → **AA** engedélyezve van)

BC	Kijelző	Leírás	Választható értékek	
	CS	C5 – Műveleti parancs a 30-5 vezérlő pontokon 1-5 - Léptetés 1-3 - Nyitás	1-5	1-3
	3S	35 – Műveleti parancs az 1-3 vezérlő pontokon 1-5 - Léptetés 1-3 – Nyitás	1-3	1-5
	RM	RM – Rádió vevő művelet 1-5 - Léptetés 1-3 – Nyitás	1-5	1-3
	AM	AM – Művelet az AUX1 plug-in vezérlő kártyával 1-5 - Léptetés 1-3 - Nyitás	1-5	1-3
	AN	AN – Művelet az AUX2 plug-in vezérlő kártyával 1-5 - Léptetés 1-3 - Nyitás	1-5	1-3
	MP	MP – Indulás maximális erő ON – Induláskor az akadályokra megemelt nyomaték hat OFF - Induláskor az akadályokra ható nyomaték az <b>R 1 - R2</b> beállított érték	ON	OF

Kijelző	Leírás	Választható értékek
PP	PP – Léptetés sorrendjének beállítása 1-5 vezérlő pontokon. ON – Nyitás-Stop-Zárás-Stop-Nyitás OF – Nyitás-Stop-Zárás-Nyitás	ON OF <u>OF</u>
SS	S5 – Stop művelet időtartama léptető sorrendi módban 1-5 vezérlő pontokon. ON – Állandó OF – Ideiglenes	ON OF <u>OF</u>
VS	VS – Mechanikus végállás ütközők ellenőrzése Amikor engedélyezve van(ON), minden alkalommal amikor az automatika csatlakozik a táphálózathoz, automatikusan ellenőrzi a mechanikus végállás ütközőket és/vagy a végálláskapcsolókat nyitás és zárás közben <del>PP</del> → <u>VR</u> pontban beállított sebességen. A tanulási folyamat közben a kijelzőn megjelenik <del>20</del> üzenet, zárás közben pedig egyszerre csak egy kapuszárny mozog ( <u>IC</u> ).	ON <u>ON</u> OF
CM	CM – Motor áramkör amikor az automatika nyugalmi helyzetben van CL – nyugalmi helyzetben a motor áramkör rövidzárban van OP – nyugalmi helyzetben az áramkör nyitva marad Őnzőr automatika esetében állítsa be <u>CM</u> → <u>OP</u> hogy a motor szabadon foroghasson..	CL OP <u>CL OP</u>

See paragraph 11.2.1









## 11.4 Második szintű menü - BA (Alap beállítások)

Kijelző	Leírás	Választható értékek
TC	TC – Automata zárási idő beállítása [s] Különböző léptékben állítható idő intervallumok. • 0" -től 59" -ig 1 másodperces lépték • 1'-től 2'-ig 10 másodperces lépték	00 59 1' 21 <u>1'00"</u>
RP	RP – Részleges nyitási méretének megadása [%] Százalékosan beállíthatjuk a részleges nyitási méretet a teljes nyitási méretéhez képest. A részleges nyitást az 1.számú kapuszárnyon hajtja végre 10 – Minimum 99 – Maximum	10 99 <u>50</u>
TP	TP – Automata zárási idő beállítása részleges nyitás után [s] Különböző léptékben állítható idő intervallumok. • 0" -től 59" -ig 1 másodperces lépték • 1'-től 2'-ig 10 másodperces lépték	00 59 1' 21 <u>30</u>
VA	VA – Nyitási sebesség [ V ] MAX = 20 a következőkhöz: LUXO5BH ARC1BH DOR1BH CUBIC6H-30H BOX3SH DOKE POWER 50H	04 27 <u>04 27</u>

See paragraph 11.2.1



BA - Basic adjustment

Kijelző	Leírás	Választható értékek
	<p>VC – Zárási sebesség [ V ]            MAX = 20 a következőkhöz:            LUXO5BH            ARC1BH            DOR1BH            CUBIC6H-30H            BOX3SH            DOKE            POWER 50H</p>	<p>            See paragraph 11.2.1</p>
	<p>R1 – Motor 1 nyomatékának és áramának beállítása [%]            A vezérlő el van látva egy biztonsági eszközzel amely amikor akadályt érzékel:            -megállítja a nyitó műveletet és ha az akadályérzékelési határon kívül történt egy kiszabadító műveletet hajt végre amelynek időtartamát az <b>AP</b> → <b>JE</b> pontban állíthatjuk;            - mozgásirányt vált zárás közben ha az akadályérzékelési határon kívül történt.            - megállítja a mozgást az akadályérzékelési határon belül.            Az akadályérzékelési terület tartományt nyitás és zárás közben a felszerelt végállskapcsoló típusa határozza meg. Ha nincs végállskapcsoló akkor a következő értékek határozzák meg <b>BA</b>            → <b>00</b> és <b>BA</b> → <b>00</b> .            00 - Minimum nyomaték            99 - Maximum nyomaték</p>	<p>            See paragraph 11.2.1</p>
	<p>R2 – Motor 2 nyomatékának és áramának beállítása [%]            A vezérlő el van látva egy biztonsági eszközzel, amely amikor akadályt érzékel:            -megállítja a nyitó műveletet és ha az akadályérzékelési határon kívül történt egy kiszabadító műveletet hajt végre, amelynek időtartamát az <b>AP</b> → <b>JE</b> pontban állíthatjuk.;            - mozgásirányt vált zárás közben, ha az akadályérzékelési határon kívül történt.            - megállítja a mozgást az akadályérzékelési határon belül.            Az akadályérzékelési terület tartományt nyitás és zárás közben a felszerelt végállskapcsoló típusa határozza meg. Ha nincs végállskapcsoló akkor a következő értékek határozzák meg, <b>BA</b>            → <b>00</b> és <b>BA</b> → <b>00</b> .            00 - Minimum nyomaték            99 - Maximum nyomaték</p>	<p>            See paragraph 11.2.1</p>
	<p>TR - Motor késleltetés idő [s]            Késleltetés beállítása záraskor az 1. kapuszármay és a 2.kapuszármay között.            00-30 s</p>	<p>  <b>10</b></p>



Megjegyzés: a beállításokat fokozatosan végezze el, kizárólag az után, hogy legalább három teljes műveletet végrehajtott a vezérlő, ezzel lehetővé téve, hogy megfelelően felmérje a fellépő súrlódásokat és a beállításokat megfelelően eszközölje

## 11.4.1 Hozzáadott BA paraméterek, amelyeket beállíthatunk (elérhető, ha **AT** → **AA** engedélyezve van)

Kijelző	Leírás	Választható értékek
<b>DT</b>	DT – Akadályfelismerés idejének beállítása [s/100] 10 - Minimum 60 - Maximum NB: A paraméter századmásodperces pontossággal állítható.	10 60 20
<b>ST</b>	ST – Indulási idő beállítása [s] 0.5 - Minimum 3.0 – Maximum	0.5 3.0 2.0
<b>TA</b>	TA – Gyorsulási idő beállítása nyíló irányban [s] 0.5 - Minimum 9.9 – Maximum	0.5 9.9 See paragraph 11.2.1
<b>TQ</b>	TQ – Gyorsulási idő beállítása záró irányban [s] 0.5 - Minimum 9.9 – Maximum	0.5 9.9 See paragraph 11.2.1
<b>VM</b>	VM – Kezdő mozgási sebesség [V] 00 - Minimum 15 – Maximum	00 15 See paragraph 11.2.1
<b>TD</b>	TD - Lassítási idő beállítása [%] Lassítási karakterisztika beállítása 10 - Minimum 99 – Maximum	10 99 50
<b>OB</b>	OB – Lassítási idő beállítása nyíló irányban [s] A lassítási karakterisztika lejtésének kezdete és a nyitási művelet vége közötti időt jelöli 00 - Minimum 30 – Maximum	00 30 10
<b>CB</b>	CB – Lassítási idő beállítása záró irányban [s] A lassítási karakterisztika lejtésének kezdete és a zárási művelet vége közötti időt jelöli 00 - Minimum 30 – Maximum	00 30 10
<b>PO</b>	PO – Közelítési sebesség beállítása nyitás közben [ V ] A lassítási karakterisztika lejtésének vége és a nyitási művelet vége közötti sebességet jelöli. 03 - Minimum 10 - Maximum megjegyzés: fokozatosan növelje a közelítési sebességet ha sorozatos gyors rázkódást érzékel amikor egy nehéz kapu enyhé lejtéssel van felszerelve.	03 10 See paragraph 11.2.1
<b>PC</b>	PC – Közelítési sebesség beállítása zárás közben [ V ] A lassítási karakterisztika lejtésének vége és a zárási művelet vége közötti sebességet jelöli. 03 - Minimum 10 – Maximum	03 10 See paragraph 11.2.1
<b>OO</b>	OO - Akadály érzékelési határérték nyitáskor [%] Százalékosan jelzi a megtett utat <b>BA</b> → <b>OB</b> alatt vagy miután érzékelte a nyíló végállás kapcsolót . <b>AP</b> → <b>FA</b> → <b>RA</b> Ahol a szabadítás funkció deaktiválva van Megjegyzés: Nem aktív ha <b>AP</b> → <b>FA</b> → <b>Sx</b> vagy ha <b>AP</b> → <b>FA</b> → <b>Px</b> .	05 99 00
<b>OC</b>	OC - Akadály érzékelési határérték záráskor [%] Százalékosan jelzi a megtett utat <b>BA</b> → <b>CB</b> alatt vagy miután érzékelte a nyíló végálláskapcsolót . <b>AP</b> → <b>FC</b> → <b>RA</b> Ahol a szabadítás funkció deaktiválva van	05 99

BA

Kijelző	Leírás	Választható értékek
TO	TO – Motor 2 késleltetési ideje nyitáskor [s]. Motor 2 késleltetésének ideje, a motor 1-hez képest. Másodperces léptékben állítható.	00 30 03
LR	LR – Elektromos zár elengedési ideje[s] Ha engedélyezve van, jelzi az elektromos zár aktiválásának idejét minden nyitási műveletkor amikor az automatika zárt állapotban van.	0.5 2.5 1.5
M1	M1 – Működési idő - motor 1 [s] Másodpercben állítható, a motor működési ideje. <b>i</b> Figyelem: ha fél másodperc van beállítva azt a szám mellett tizedespont jelöli Példa: $07 = 7\text{mp}$ / $07 = 7.5\text{mp}$ M1 beállítása csak akkor aktív ha $BC \rightarrow VS \rightarrow OF$ .	02 60 10
M2	M2 – Működési idő - motor 2 [s] Másodpercben állítható, a motor működési ideje. <b>i</b> Figyelem: ha fél másodperc van beállítva azt a szám mellett tizedespont jelöli Példa: $07 = 7\text{mp}$ / $07 = 7.5\text{mp}$ M2 beállítása csak akkor aktív ha $BC \rightarrow VS \rightarrow OF$ .	02 60 10
EO	EO - -LK+ kimenet funkciója 00 - kertvilágítás 01 - elektromos zár 02 - elektromos zár+ löket elengedés 03 - a kimenet aktív amikor az automatika zárva van (hiba-mentes elektromágnesekhez) 04 - a kimenet aktív amikor az automatika nyitva van 05 - kimenet aktív amikor az automatika mozog ( használható továbbá elektromágnesekhez, amelyeknek tápellátás szükséges a művelet folyamán) 06 - kimenet aktív amikor az autmatika nyit 07 - kimenet aktív amikor az automatika zár 08 - kimenet aktív amikor karbantartási figyelmeztetés aktív 09 - Akkumulátorok majdnem lemerültek jelzés 10 - BE-KI villogó lámpa oszcillátor nélküli LED-hez 11 - BE-KI villogó lámpa ON - kimenet folyamatosan aktív	
FF	FF - +LP- kimenet funkciója 00 - kertvilágítás 01 - BE-KI villogó lámpa 02 - FIX világítás (230V AC, vagy LED beépített oszcillátorral) 03 - a kimenet aktív amikor az automatika zárva van 04 - a kimenet aktív amikor az automatika nyitva van 05 - kimenet aktív amikor az automatika mozog 06 -kimenet aktív amikor az autmatika nyit 07 -kimenet aktív amikor az automatika zár 08 -kimenet aktív amikor karbantartási figyelmeztetés aktív 09 - Akkumulátorok majdnem lemerültek jelzés 10 - BE-KI villogó lámpa oszcillátor nélküli LED-hez 11 - elektromos zár 12 - elektromos zár+ löket elengedés ON - kimenet folyamatosan aktív	

Kijelző	Leírás
BA <b>OL</b>	OL - Automatika nyitva jelző lámpa
	<u>00</u> - a kapu nyitottságának mértékével és a mozgás irányával arányosan villogó lámpa (Akkumulátoros működés esetén a villogás eltérő)
	01 - fix bekapcsolás (automatika nem zár)
	02 - a kimenet aktív amikor az automatika nem nyitott
	03 - kimenet aktív amikor az automatika nyitva van
	04 - kimenet aktív amikor az automatika zárva van
	05 - kimenet aktív amikor az automatika mozog
	06 - kimenet aktív amikor az automatika nyit
	07 - kimenet aktív amikor az automatika zár
	08 - kimenet aktív amikor karbantartási figyelmeztetés aktív
	09 - Akkumulátorok majdnem lemerültek jelzés
	ON - kimenet folyamatosan aktív

**i** Megjegyzés: a beállításokat fokozatosan végezze el, kizárólag azután, hogy legalább három teljes műveletet végrehajtott a vezérlő, ezzel lehetővé téve, hogy megfelelően felmérje a fellépő sűrűldásokat és a beállításokat megfelelően eszközölje.

## 11.5 Második szintű menü - RO (Rádió Műveletek)

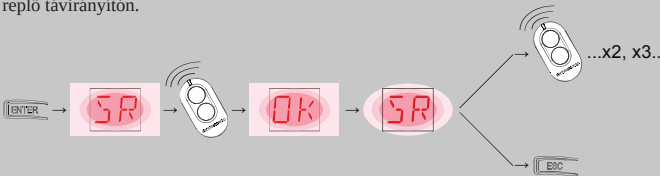
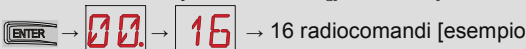
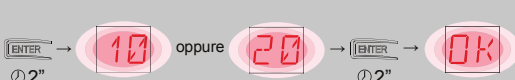
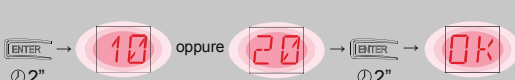

Kijelző	Leírás	Lehetséges értékek
RO - Radio operations <b>SR</b>	SR – Távirányító tárolás Közvetlenül hozzáférhetünk a távirányítók tárolása menüponthoz akár a kijelző bekapcsolása nélkül is, viszont kizárólag akkor, ha a kijelző megjelenítési mód 00 vagy 03-ra van állítva: - a memóriában nem jelen lévő távirányító számára; - a memóriában nem tárolt csatorna számára egy már elmentett a memóriában szereplő távirányítón.	
		
<b>TX</b>	TX – Az eltárolt távirányítók számának megjelenítése a kijelzőn. 	
<b>MU</b>	MU – A maximum eltárolható távirányítók számat amit a beépített memóriában tárolhatunk. Maximum 100 vagy 200 távirányító kódja tárolható el.	
		

**!** Figyelem: Amikor **MU** → **20** (200 távirányító), az **U 1** és **U 2** beállítások, amelyek **SF** → **SF** parancssal vannak eltárolva elvesznek. Ugyan ez érvényes az utolsó betöltött konfigurációs fájlra, amelyet az **RL** parancssal töltött le. Továbbá az új konfigurációkat nem tárolhatjuk az **U 1** és **U 2**-ben.

Kijelző	Leírás	Lehetséges értékek
<b>RK</b>	<p>RK – Navigáció a menüben a távirányító gombjával.                      ON - Engedélyezve                      OF - Letiltva</p> <p>A kikapcsolt kijelző mellett, gyorsan nyomjuk le a gombokat a következő sorrendben <b>③③②④①</b> azon az eltárolt távnyitón amit használni akarunk. Győződjünk meg arról, hogy minden csatorna gombaj el van tárolva.                      Vigyázat: távirányítás navigáció közben az összes eltárolt távirányító inaktív.</p>	<p><b>ON</b></p> <p><b>OF</b></p>
	<p>Ahhoz, hogy egyszerűbbé tegyük a beállítást (elkerülve, hogy folyamatosan nyomnunk kelljen a távnyitót) nyomjuk meg a FEL↑vagy LE↓ gombot, hogy elkezdjük a lépegetést a paraméterek között.                      A lépegetés gyorsabb, ha a FEL ↑vagy LE ↓ gombot kétszer nyomjuk. A lépegetés megállításához nyomjunk ENTER-t.                      A paraméter kiválasztásához ismét nyomjuk meg az ENTER-t.                      Az új beállítás teszteléséhez kapcsoljuk ki a kijelzőt és küldjünk egy nyitási parancsot a <b>③</b> gomb használatával.                      A távirányítás navigáció a menüben automatikusan kikapcsol 4 perc inaktivitás után vagy ha kikapcsoljuk <b>RK → OF</b>.</p>	

### 11.5.1 Hozzáadott BA paraméterek, amelyeket beállíthatunk (elérhető, ha **AT → AA** engedélyezve van)

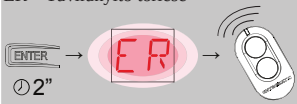
Kijelző	Leírás	Választható értékek
<b>[ 1 ]</b>	<p>C1, C2, C3, C4 - CH1, CH2, CH3, CH4 funkciójának kiválasztása a távirányítón.                      NO – Nincs kiválasztva                      1-3 – Nyitás parancs                      1-4 – Zárás parancs                      1-5 – Léptető parancs                      P3 – Részleges nyitás parancs                      LG – Kertvilágítás ki/be kapcsolása                      1-9 – STOP parancs</p>	<p><b>NO</b></p> <p><b>1-3</b></p> <p><b>1-4</b></p> <p><b>1-5</b></p> <p><b>P3</b></p> <p><b>LG</b></p> <p><b>1-9</b></p>
<b>[ 2 ]</b>	<p>Akár egyetlen (bármelyik) nyomógomb van eltárolva, a nyitás vagy léptetés parancs végrehajtható.                      Megjegyzés: az <b>1-3</b> (nyitás) és <b>1-5</b> (léptetés) beállítások egymás alternatívái a</p>	
<b>[ 3 ]</b>	<p><b>BC</b> → <b>RM</b> beállítástól függően                      Ha 2-4 nyomógomb egy távirányítón el van tárolva a nyomógombok funkciói a gyárilag a következők:</p>	
<b>[ 4 ]</b>	<ul style="list-style-type: none"> <li>• CH1 = nyitás/léptetés parancs</li> <li>• CH2 = részleges nyitás parancs</li> <li>• CH3 = kertvilágítás ki/be kapcsolása</li> <li>• CH4 = STOP parancs</li> </ul>	



Kijelző	Leírás	Lehetséges értékek
RO	ER – Távirányító törlése 	
	EA – Teljes memória törlése 	
	RE – Memória megnyitása távirányítók tárolásához OF - Letiltva ON – Engedélyezve, amikor engedélyezve van (ON), a távoli programozás aktiválva van. Ahhoz, hogy új távirányítókat tanítsunk fel a vezérlő panel használatával, kövesse a távirányítók leírását. Megjegyzés: bizonyosodjon meg, hogy nem tárol véletlenül nem kívánt távnyitót	<u>ON</u> OF
	EP –Kódolt üzenetek beállítása Ha a kódolt üzenetek fogadása engedélyezve van, a vezérlő egység képes lesz a „TITKOSÍTOTT” típusú távirányítók üzenetinek fogadására.	<u>ON</u> <u>OF</u>

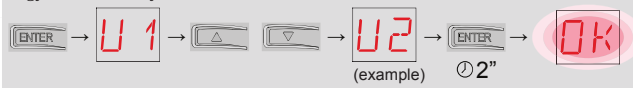
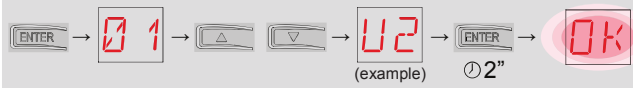







## 11.6 Második szintű menü - SF (Special Funkciók)

Kijelző	Leírás	Választható értékek
SF - Special functions	CU – A vezérlő Firmware verziójának megjelenítése 	
	SV – Felhasználói konfiguráció elmentése a vezérlőpanel tároló modulján vagy microSD kártyán.  <p>(example) 2"</p> <p>Az <b>RO</b> → <b>MU</b> → <b>10</b> kiválasztásával akár 2 személyreszabott konfigurációt is menthetünk az <b>U1</b> és <b>U2</b> U2 memória helyeken a vezérlőben lévő memória modulban.            MicroSD kártya használatával akár két személyre szabott rendszerbeállítást is elmenthetünk a <b>U1</b> és <b>U2</b> memória helyeken.            Figyelem: ha <b>RO</b> → <b>MU</b> → <b>20</b> van kiválasztva akkor nem menthetőek a felhasználói konfigurációk az <b>U1</b> és <b>U2</b>-ben .            Figyelem: Ha a kijelzőn megjelenő <b>NO</b> villog, a memória modul talán nincs telepítve vagy nincs microSD behelyezve.</p>	<u>U1</u> <u>U2</u> <u>U1</u> <u>U2</u>
	RC – Konfigurációk betöltése  <p>(example) 2"</p> <p>Lehetséges azoknak a felhasználói beállításoknak a betöltése, amelyeket előzetesen az <b>U1</b> és <b>U2</b>-ben tároltunk a vezérlőpanel memória modulján., vagy <b>U1</b> és <b>U2</b>-ben a microSD kártyán</p>	<u>U1</u> <u>U2</u> <u>U1</u> <u>U2</u>

Kijelző	Leírás
RL	<p>RL – Utolsó konfiguráció betöltése</p>  <p>A vezérlő panel automatikusan elmenti az utolsó konfigurációs beállításokat, és a memória modulban vagy microSD kártyán tárolja. Hiba vagy a vezérlő panel cseréje esetén az automatika utolsó konfigurációja visszaállíthat egyszerűen a memóriai modul vagy a microSD behelyezésével, ahonnan visszatölthetjük az utolsó konfigurációs fájlt.</p>

### 11.6.1 Hozzáadott SF paraméterek, amelyeket beállíthatunk (elérhető, ha **AT** → **AA** engedélyezve van)

Kijelző	Leírás
SP	<p>SP – Jelszó beállítás</p>  <p>Megjegyzés: csak akkor kiválasztható, ha még nincs jelszó beállítva Jelszó beállításával megakadályozhatjuk, hogy illetéktelenek végezzenek beállításokat a vezérlőn. A jelszót törölhetjük a következő jumper beállítással JR1=Fel, JR1=Le, JR1=Fel.</p>
IP	<p>IP - Jelszó beillesztése</p>  <p>Megjegyzés: csak akkor kiválasztható amikor van jelszó beállítva Amikor nincs jelszó beillesztve, hozzáférhetünk a kijelző módhoz JR1 jumper beállításától függetlenül. Amikor van jelszó beillesztve, hozzáférhetünk a karbantartói menükhöz.</p>
EU	<p>EU – A felhasználói beállítások és az utolsó konfiguráció törlése a memória modulból</p> 
AL	<p>AL – Riasztás számláló Sorrendben megtekinthető a legalább egyszer aktivált riasztások számlálója (riasztás kódja + a riasztás száma) A  és  gombokkal, léptethetünk a riasztás naplóban</p>
AH	<p>AH – Riasztás napló Sorrendben megtekinthetők az aktivált riasztások (maximum 20). A  és  gombokkal, léptethetünk a riasztás naplóban. A kijelzőn a riasztás száma és kódja felváltva jelenik meg. A legmagasabb számmal megjelenő riasztás a legfrissebb, a legalacsonyabb számmal (0) a legrégebbi riasztást jeleníti meg.</p>

Kijelző	Leírás	
AR	AR – Riasztás visszaállítás Minden riasztást visszaállít a memóriából (számláló és naplófájlok).  →  ⌚ 2" Megjegyzés: amikor a telepítés befejeződött, ajánlott a riasztások visszaállítása, a későbbi ellenőrzések megkönnyítése érdekében.	
AE	AE - riasztások rögzítése microSD kártyára Létrehoz egy szöveges fájlt a kártyán, amely információt tartalmaz a vezérlő egységről: firmware verzió számát, művelet számlálók, időmérők, konfigurációs paraméterek, riasztások.  →  ⌚ 2" Megjegyzés: a riasztás számlálók és naplófájlok a hozzájuk tartozó művelet számával vannak összekapcsolva	
ED	ED - Diagnosztika engedélyezése Engedélyezi adatok mentését a microSD kártyára, diagnosztikai felhasználáshoz NO - letiltva 01 - belső használat (NE HASZNÁLJA) 02 - események listázása microSD kártyán	 
SU	SU - microSD kártya biztonságos eltávolítása	
IM	IM – Motoráram megjelenítése M1, kiválasztásával, A kijelzőn megjelenik a motor 1 által felvett áram. M2, kiválasztásával, A kijelzőn megjelenik a motor 2 által felvett áram	
UP	UP - Firmware frissítés Aktiválja a kártya boot betöltőjét, hogy frissítse a firmwaret  →  ⌚ 2"	

## 11.7 Második szintű menü - CC (Ciklus számláló)

Kijelző	Leírás
CV	CV - Összes művelet számlálójának megjelenítése  →  →  →  → 182 művelet
CP	CP - Részleges műveletek számlálójának megjelenítése  →  →  →  → 716 művelet
CH	CH - Táphálózatról való működési idő számlálójának megjelenítése  →  →  →  215 óra táphálózatról működve
BH	BH - Akkumulátorról való működési idő számlálójának megjelenítése  →  →  →  → 215 óra akkumulátorról működve



## 11.7.1 Hozzáadott CC paraméterek, amelyeket beállíthatunk (elérhető, ha **AT** → **AA** engedélyezve van)

Kijelző	leírás	Választható értékek
CC	<p><b>CA</b> – Karbantartási figyelmeztetés beállítása (gyári beállítás – riasztás deaktiválva: 0.0 00. 00). Beállíthatjuk a kívánt műveletek számát (a részleges műveletek számlálójához mérten) amikor a karbantartási figyelmeztetés jelezen Amikor a beállított értéket eléri a műveletek számát a kijelzőn megjelenő üzenet a következő <b>V0</b>.</p> <p>példa: Karbantartási figyelmeztetés beállítása 700 műveletre (00) (07) (00)</p>	
	<p><b>OA</b> – Karbantartási figyelmeztetés megjelenítésének módja 00 - megjelenítés kijelzőn (figyelmeztetés <b>V0</b>)</p> <p><b>0A</b></p> <p>01 - megjelenítés villogó lámpán (az automatika nyugalmi állapotában 4 villanás óránként megismételve) és kijelzőn (figyelmeztetés <b>V0</b>).</p> <p>02 - megjelenítés kapu nyitva jelző lámpán (amikor az automatika zárva van, 4 villanás óránként megismételve) és kijelzőn (figyelmeztetés <b>V0</b>).</p>	  
	<p><b>ZP</b> – Részleges művelet számláló visszaállítása</p> <p>A megfelelő működéshez, javasolt a részleges művelet számláló visszaállítása: - karbantartási feladatok után - a karbantartási intervallum beállítása után</p>	

## 11.8 Második szintű menü - EM (Energia kezelés)

Kijelző	Leírás	Választható értékek
EM - Energy management	<p><b>PV</b> – Napelemes tápellátás (Napelem nem tartozék) ON - Engedélyezve OF - Letiltva</p>	
	<p><b>ES</b></p> <p>ES - “ZÖLD MÓD” (energia takarékos) (0-1 pontokra kötött kiegészítők leválasztása amikor az automatika készenléti állapotban van) ON - Engedélyezve (a kijelző jobb oldalán lévő pont minden 5 másodpercben villan. Kimenetek: +LP-, -LK+ és 30-13 nincsenek kezelve alacsony fogyasztás módban) OF - Letiltva A tápellátás leválasztása akkor aktiválódik amikor a kapu 15 másodperce zárt helyzetben van, vagy nyugalmi állapotban és automatikus zárás nincs engedélyezve. Az automatik afolytatja normál működését amint parancsot kap a rádióvevő kártyán keresztül (6ZENRS-ZENPRS) vagy a következő bemenetek egyikén 30-5, 30-20,30-3 vagy 30-4. Figyelem: ha olyan kiegészítőket használ amelyeknek folyamatos tápellátás szükséges még energia takarékos módban is (pl.: LAN4 vagy GOPAV), állítsa az AUX1-2 jumpert a 0-30-hoz tartozó foglalatra.</p>	 

## 11.8.1 Hozzáadott EM paraméterek, amelyeket beállíthatunk (elérhető, ha **AT** → **AA** engedélyezve van)

Kijelző	Leírás	Választható értékek
<b>LL</b>	LL - Kűszöbvesztés alacsony akkumulátor töltöttség jelzéséhez (V) 17 - Minimum 24 - Maximum Megjegyzés: 0,5 V léptékben állíthatjuk be, amikor eléri a beállított értéket a jobb oldalon lévő pont felvillan.	17 24 22
<b>LB</b>	LB - „Akkumulátor töltöttség alacsony” jelzés 00 - Megjelenítés kijelzőn ( <b>BB</b> hibaüzenet) 01 - Megjelenítés villogó lámpán (az automatika nyugalmi helyzetében óránként ismétlődő 2 villanás) és kijelzőn ( <b>BB</b> hibaüzenet) 02 - Jelzés a nyitott állapotot jelző kimeneten (az automatika nyugalmi helyzetében óránként ismétlődő 2 villanás) és kijelzőn ( <b>BB</b> hibaüzenet)	00 01 02
<b>BT</b>	BT - Akkumulátor mód 00 - Anti-pánik (Végrehajt egy nyitásparancsot ha a hálózati tápellátás meghibásodik. Az automatika kinyit, viszont ez után semmilyen utasítást nem hajt végre míg helyre nem áll a tápellátás) 01 - Folyamatos működés (nyitás az utolsó művelet mielőtt a vezérlőegység kikapcsol) 02 - Folyamatos működés (zárás az utolsó művelet mielőtt a vezérlőegység kikapcsol)	00 01 02

## 11.9 Második szintű menü - AP (Haladó paraméterek)

Kijelző	Leírás	Választható értékek
<b>FA</b>	FA - Nyíló végálláskapcsoló használati módjának kiválasztása NO- Nincs SX- Stop (Ha a kapcsoló jelet ad a kapuzárny megáll) PX- Közéltés (ha a kapcsoló jelet ad a kapuzárny folytatja a mozgását, míg a kaput meg nem ütköztetjük) RA - Lassítás (Ha a kapcsoló jelet ad a kapu mozgása lelassul)	NO SX PX RA
<b>FC</b>	FC- Záró végálláskapcsoló használati módjának kiválasztása NO- Nincs SX- Stop (Ha a kapcsoló jelet ad a kapuzárny megáll) PX- Közéltés (ha a kapcsoló jelet ad a kapuzárny folytatja a mozgását, míg a kaput meg nem ütköztetjük) RA- Lassítás (Ha a kapcsoló jelet ad a kapu mozgása lelassul)	NO SX PX RA
<b>DE</b>	D6 - 1-6 pontokra kötött eszköt kiválasztása NO - Nincs SE - Biztonsági él (ha 1-6 kontakt nyit, 10 cm visszanyitás történik a stop után) S41 - Biztonsági él biztonsági teszttel (ha 1-6 kontakt nyit, a megállás után egy visszanyitás történik, aminek mértékét az AP → DE tudjuk beállítani) PH - Fotocellák P41 - Fotocellák biztonsági teszttel	NO SE S41 PH P41

AP - Advanced parameters

Kijelző	Leírás	Választható értékek
<b>D8</b>	D8 - 1-8 terminálhoz csatlakoztatott eszköz kiválasztása NO - Nincs SE - Biztonsági él S41 - Biztonsági él biztonsági teszttel PH - Fotocellák P41 - Fotocellák biztonsági teszttel	NO SE S41 PH P41
<b>R9</b>	R9 - Automata zárás engedélyezés 1-9 parancs után rádió keresztül (STOP). ON - Engedélyezve OF - Letiltva Amikor engedélyezve van(ON), 1-9 rádiós parancs után az automatika végrehajt egy automata zárást, a beállított idő után HR - With the input open, the automation operates in "operator present" mode	NO 9T 9PH R
<b>68</b>	68 - 1-6 és 1-8 pontokra egyszerre bekötött eszközök kiválasztása NO - Nincs SE - Biztonsági él S41 - Biztonsági él biztonsági teszttel Ha NO-tól eltérő a beállítás az 1-6 1-8 egyszerre történő nyitása a következőket okozza: - a mozgás megáll, majd megfordul záró művelet közben - nyitás közben a mozgás megáll, majd visszanyit, amelynek a mértéke az <b>AP</b> → <b>JE</b> beállítástól függ.	NO SE S41
<b>DS</b>	DS - Megjelenítés módjának beállítása 00 - Nincs megjelenítés 01 - Parancsok és biztonsági eszközök rádió teszttel (9.2 bekezdés) Megjeleníti az automata zárás visszaszámlálását 02 - Automatika helyzete (see paragraph 13.1 Bekezdés) 03 - Parancsok és biztonsági eszközök (13.2 bekezdés) Megjegyzés: <b>01</b> beállítás lehetővé teszi, hogy lássuk amint rádió jel érkezik, ezzel ellenőrizhetjük a hatótávolságot	00 01 02 03



Megjegyzés: a beállításokat fokozatosan végezze el, kizárólag az után, hogy legalább három teljes műveletet végrehajtott a vezérlő, ezzel lehetővé téve, hogy megfelelően felmérje a fellépő sűrűlődásokat és a beállításokat megfelelően eszközölje.

## 11.9.1 Additional AP level parameters that can be configured (available with **AT** → **AA** enabled)

	Kijelző	Leírás	Választható értékek
AP	LU	<p>LU - Kertvilágítás bekapcsolási ideje (s) Ennek a paraméternek az engedélyezéséhez állítsuk be legalább az egyiket a <b>BA</b> → <b>EO</b> vagy <b>BA</b> → <b>FF</b>, mint kertvilágítás. Különböző intervallumokban állíthatjuk.</p> <p>NO - letiltva - 01" -tól 59" -ig 1 másodperces pontossággal - 1' -től 2' -ig 10 másodpercenként - 2' -től 3 -ig' 1 percenként</p> <p>ON - Folyamatos engedélyezés (kikapcsolás távirányítóval) Megjegyzés: kertvilágítás bekapcsol minden művelet kezdetekor.</p>	<p>NO</p> <p>0 159</p> <p>1' ▶ 2'</p> <p>2' ▶ 3'</p> <p>ON</p>
	LG	<p>LG - Függetlenül vezérelt kertvilágítás bekapcsolási ideje [s] Ennek a paraméternek az engedélyezéséhez, állítsuk be legalább az egyiket a <b>BA</b> → <b>EO</b> vagy <b>BA</b> → <b>FF</b> mint kertvilágítás. Különböző intervallumokban állíthatjuk.</p> <p>NO - letiltva - 01" -tól 59" -ig 1 másodperces pontossággal - 1' -től 2' -ig 10 másodpercenként - 2' -től 3 -ig' 1 percenként</p> <p>ON - Be és kikapcsolás távirányítóról</p> <p>Megjegyzés: a világítás bekapcsolása nem függ a műveletektől, hanem külön vezérelhető egy speciális távvezérlő használatával</p>	<p>NO</p> <p>0 159</p> <p>1' ▶ 2'</p> <p>2' ▶ 3'</p> <p>ON</p>
	PT	<p>PT - Állandó részleges nyitás ON - Engedélyezve OF - Letiltva</p> <p>30-20 zárásával (időzítővel vagy kézi kapcsolóval) a kapu részlegesen nyitni fog, ha később teljesen kinyitják (30-3 parancs) majd bezárják (akár automata zárással), a részleges nyitási pozícióban fog megállni.</p>	<p>ON OF</p>
	DE	<p>DE - Szabadítás időtartama, ha biztonsági él aktivizálva van [s] Szabályozza a szabadítási funkció időtartamát amikor az él (aktív vagy passzív) aktivizálva van nyitás vagy zárás közben. Két kapuzárny esetében mindkét szárnyra érvényes. 00 - Deaktiválva</p>	<p>0.0 ▶ 2.0</p> <p>1.0</p>
	DO	<p>DO - Szabadítás időtartama a nyitó végálláson[s/100] Szabályozza a szabadítás időtartamát a mechanikus nyitó végálláson. 00 - Letiltva 99 - Maximum Nem aktív, ha <b>FA</b> → <b>SX</b></p>	<p>00 ▶ 99</p>
DC	<p>DC - Szabadítás időtartama záró végálláson [s/100] Szabályozza a szabadítás időtartamát a mechanikus záró végálláson. 00 - Letiltva 99 - Maximum Nem aktív, ha <b>FC</b> → <b>SX</b></p>	<p>00 ▶ 99</p>	

Display	Description	Választható értékek	
OT	OT - Akadály típusának kiválasztása 00 - Túláram vagy a kapu megállt 01 - Túláram 02 - Kapu megállt	00 01 02	0 1 <u>0 1</u>
CR	CR - Löklet becslés pontosítás [%] NE HASZNÁLJA (diagnosztikai célokra készült)	-- 9	+ 9
SM	SM - 1-6 pontokra csatlakoztatott eszközök működési módja 00 - Működés közben a kontaktus bontása megállítja a mozgást (szabadítással, ha <b>DB</b> → <b>SE / S4</b> ). 01 - Működés közben a kontaktus bontása megállítja a mozgást (szabadítással, ha <b>DB</b> → <b>SE / S4</b> ). A művelet folytatódik ha zárjuk a kontaktust 02 - Működés közben a kontaktus bontása megállítja a mozgást (szabadítással, ha <b>DB</b> → <b>SE / S4</b> ). Nyitási műveletet hajt végre, ha zárjuk a kontaktust. 03 - Záró műveletnél a kontaktusok bontása ellenkező irányú műveletet eredményez. Nyitás közben a biztonsági eszközt nem veszi figyelembe 04 - Nyitási művelet közben a kontaktus bontása megállítja a mozgást (szabadítással, ha <b>DB</b> → <b>SE / S4</b> ). A kontaktus zárásakor a megszakított nyitó művelet folytatódik. Zárási műveletnél a biztonsági eszközt nem veszi figyelembe 05 - Záró műveletnél a kontaktusok bontása ellenkező irányú műveletet eredményez. Nyitási művelet közben a kontaktus bontása megállítja a mozgást (szabadítással, ha <b>DB</b> → <b>SE / S4</b> ).	00 01 <u>00 01</u> 02 03 04 05	0 1 0 3 0 5
TN	TN - Nio elektromos fagyásgátló rendszer közbelépési hőmérsékletének beállítása [°C] Ez az érték nem a környezeti hő, hanem a vezérlő panel belső hőértékét mutatja.	-- 9	50 <u>10</u>
HS	HS - Automatikus görbe beállítás ON - Engedélyezve OF - Letiltva Amikor engedélyezve van (ON) alacsony környezeti hőmérsékleten az indulási idő <b>ST</b> megnövekedik a maximális értékre, a gyorsulási idők <b>TA TO</b> pedig a minimum értékre csökkennek Megjegyzés: a megfelelő működéshez a vezérlőegység és a motorok megfelelő környezeti hőnek kell, hogy kitéve legyenek. A közbelépési hőmérséklet beállítása az <b>AP</b> → <b>TN</b> menüben állítható be.	ON OF	ON <u>OF</u>
TB	TB - A vezérlő panel belső hőmérsékletének állandó kijelzése[°C]	ON OF	ON <u>OF</u>
WO	WO - Elővillogási idő nyitáskor [s] Az elővillogási idő beállítása a nyitási parancs és a nyitási művelet között eltelt idő függvényében. 00 - Minimum 05 - Maximum	00 05 <u>00</u>	0 5 <u>00</u>

AP

Kijelző	Leírás	Választható értékek
WC	WC - Elővillogási idő záraskor [s] Az elővillogási idő beállítása a zárási parancs és a zárási művelet között eltelt idő függvényében. 00 - Minimum 05 - Maximum	0005 00''
TS	TS - Automata zárási idő miután a biztonsági eszköz oldott. Arányos zárási idővel. [%] 00 - Minimum 99 - Maximum	0099 99
VR	VR - Tanulási sebesség beállítása [ V ]	0420 See paragraph 11.2.1

## 12. Diagnosztika



### 12.1 Vezérlőbe integrált adat rögzítés

Az Entrematic LCU40H vezérlő panel egy olyan belső rendszerrel van ellátva amely lehetővé teszi a telepítő számára a, hogy ellenőrizze a milyen hibák, hány alkalommal történtek meg, a napló az utolsó 20 riasztást tárolja.

#### 12.1.1 Riasztás számláló

A harmadik szintű menü engedélyezésére **RT** → **AA**, az **SF** → **AL** menüpontban láthatjuk a vezérlő egység által tárolt riasztásokat. A kijelzőn felváltva jelenik meg a riasztás kódja és a riasztás számlálója.

Például: **M0** \_ **05** \_ **M0** \_ **05** \_ ...

Használja a  és  gombokat a riasztás számláló teljes listájának lapozásához..

#### 12.1.2 Riasztás napló

A harmadik szintű menü engedélyezésére **RT** → **AA**, az **SF** → **AH** menüpontban láthatjuk a riasztás naplót (az utolsó 20 riasztás rögzítve).A kijelzőn felváltva jelenik meg a riasztás száma és kódja. A legmagasabb számú riasztás a legfrissebb, míg a legalacsonyabb számú (0) a legrégebbi.

Például: **- 1** \_ **M0** \_ **- 1** \_ **M0** \_ ...

Használja a  és  gombokat, a teljes napló áttekintéséhez.

### 12.1.3 Adatok exportálása microSD kártyára

A harmadik szintű menü engedélyezésével (AT → AA), ha a microSD kártya be van helyezve és az automatika nyugalmi állapotban van, menjünk a SF → AE menübe, hogy exportáljuk a vezérlő egység összes paraméterét a kártyára. A microSD kártyán lévő LCU40H\_INFO.txt szöveg fájl tartalmazza az összes riasztás számlálót, az utolsó 20 riasztás naplóját, működési statisztikákat és a vezérlő panel teljes konfigurációját. A microSD kártyát a számítógépbe helyezve, az Entrematic szoftverével nyissuk meg az LCU40H\_INFO.txt fájlt, hogy megtekinthessük a vezérlő panel minden adatát.



Megjegyzés: a telepítés befejezése után, javasolt a belső rögzített adatok törlése.

### 12.2 Bővített adat rögzítés microSD kártyán

Az Entrematic LCU40H vezérlő panel képes rögzíteni minden eseményt és/vagy riasztást minden egyes művelet során.

Hogy ezt megtehessek, hagyja a microSD kártyát a vezérlő erre kijelölt csatlakozójában majd a harmadik szint menüben (AT → AA), engedélyezze SF → E] → 02.

Ezzel a beállítással minden művelet végén az addig bekövetkezett összes eseményt elmenti a microSD kártyára (LCU40H.log, LCU40H\_LOG mappa)

Megtekintheti az elmentett naplókat a microSD kártya számítógépbe helyezésével.

Az Entrematic szoftverével nyissa meg az LCU40H.log fájlt.

A képen látható egy naplófájl példa.

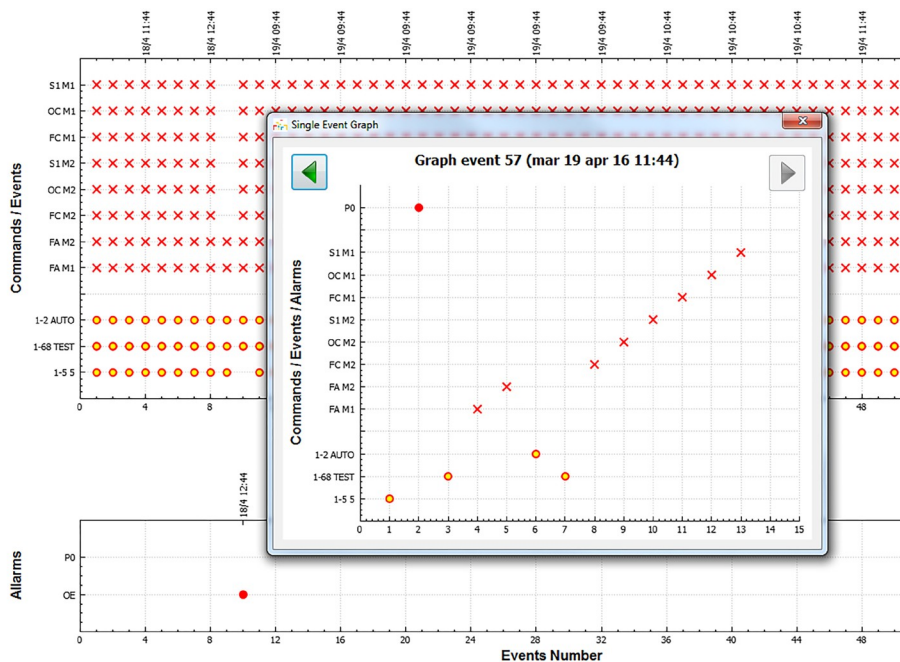

# 13. Jelzések kijelzőn való megjelenítése



Megjegyzés: az automatika és a vezérlő panel típusától függően, néhány megjeleníteni kívánt érték talán nem lesz elérhető.

## 13.1 Jelzések kijelzőn való megjelenítése



Megjegyzés: az automatika helyzetének megjelenítési módja csak akkor elérhető, ha a kijelző megjelenítési módja 02-be van állítva

AP ▶ DS ▶ 02

Kijelző	Leírás	Kijelző	Leírás
	Az automatika zárt állapotban van.		Az automatika nyílik.
	Az automatika nyitott állapotban van.		Az automatika záródik részleges nyitásból.
	Az automatika közbenső pozícióban áll meg.		Az automatika részleges nyitást végez.
	Az automatika záródik.		Az automatika részlegesen nyitva.

## 13.2 Biztonsági eszközök és parancsok megjelenítése



Megjegyzés: a biztonsági eszközök és parancsok megjelenítése a kijelzőn csak akkor valószínűleg, ha a megjelenítési mód 01 vagy 03-ba van állítva.

AP ▶ DS ▶ 01

AP ▶ DS ▶ 03

Display	Description	Display	Description
	1-2 - Automata zárás aktiváló parancs		1-6 - Biztonsági eszköz nyitási és zárási stop
	1-3 - Nyitás parancs		1-8 - Biztonsági kontakt zárás visszafordítással
	1-4 - Zárás parancs		1-9 - STOP parancs
	1-5 - Léptető parancs		68 - Részleges nyitás parancs





Kijelző	Leírás	Kijelző	Leírás
	P3 - Részleges nyitás parancs		S2. - megállás érzékelés nyitás közben - motor 1
	3P - Nyitás parancs „operátor jelen” módban		S.2. - megállás érzékelés nyitás közben - motor 2
	4P - Záró parancs „operátor jelen” módban		OO. - Akadály érzékelési limit elérve nyitás közben - motor 1
	RX - Rádió jel fogadása (bármely memóriába elmentett jeladóról)		O.O. - Akadály érzékelési limit elérve nyitás közben - motor 2
	NX - Rádió jel fogadása (nem mentett jeladótól) megjegyzés: ha kiválasztjuk  →  →  menüpontot a nem mentett jeladóról érkező jeleket is megjeleníti.		OC. - Akadály érzékelési limit elérve zárás közben - motor 1
	EX -Ugró kódos rádió jel fogadása sorrenden kívül van		O.C. - Akadály érzékelési limit elérve zárás közben - motor 2
	EP - Rádió jel fogadása nem felel meg a beállított paraméternek  →		RV - Beépített rádióvevő engedélyezés/letiltása RDX-en keresztül
	CX - AUX1 kártyáról érkező parancs		MQ - Úttanulás mechanikus végállás ütközőkkel folyamatban
	CY - AUX2 kártyáról érkező parancs		HT - Motorok fűtése (NIO) folyamatban
	FC. - Záró végállás kapcsoló - motor 1		JR1 - JR1 jumper helyzetének változtatása
	F.C. - Záró végállás kapcsoló - motor 2		PC - A csatlakoztatott számítógép felismerése
	FA. - Nyitó végállás kapcsoló - motor 1		ES - Zöld módba váltás( energia takarékos mód)
	F.A. - Nyitó végállás kapcsoló - motor 2		1C - Zárási művelet (egyszerre csak 1 kapuszárny)
	S1. - megállás érzékelés zárás közben - motor 1		SD - microSD kártya felismerése
	S.1. - megállás érzékelés zárás közben - motor 2		ED - Napló mentése microSD

## 13.3 Riasztások és hibák megjelenítése

**i** Figyelem: a riasztások és hibák megjelenítése bármilyen megjelenítési beállítás mellett lehetséges. A hibajelzések megjelenítése elsőbbséget élvez minden más megjelenített adattal szemben.

Type of alarm	Display	Description	Operation
Mechanical alarm	M0	M0 - Automatika típusa nincs kiválasztva	Automatika kiválasztása az <b>AT</b> → <b>AS</b> menüből
	M4	M4 - Rövidzár a Motor 1 körben	Motor 1 csatlakozást ellenőrizni
	M5	M5 - Rövidzár a Motor 2 körben	Motor 2 csatlakozást ellenőrizni
	MB	MB - Motor 1 hiánya művelet közben	Motor 1 csatlakozást ellenőrizni
	MC	MC - Motor 2 hiánya művelet közben (ha 2 motorosra van állítva)	Motor 2 csatlakozást ellenőrizni
	MD	MD - Motor 1 nyitó végállás hiba	Motor 1 nyitó végállás csatlakozást ellenőrizni
	ME	ME - Motor 1 záró végállás hiba	Motor 1 záró végállás csatlakozást ellenőrizni
	MF	MF - Motor 2 nyitó végállás hiba	Motor 2 nyitó végállás csatlakozást ellenőrizni
	MG	MG - Motor 2 záró végállás hiba	Motor 2 záró végállás csatlakozást ellenőrizni
	MH	MH - kapu átlapozódás nem megfelelő	Ellenőrizni, hogy a megfelelő motor a megfelelő helyre van csatlakoztatva a vezérlőn
	MI	MI - 3. egymást követő akadály érzékelés	Ellenőrizni, milyen állandó akadály van az automatika vagy a kapu útjában
	OD	OD - Akadály nyitás közben szárny 1	Ellenőrizni, milyen állandó akadály van az automatika vagy a kapu útjában
	OE	OE - Obstacle during closure - gate wing 1	Ellenőrizni, milyen állandó akadály van az automatika vagy a kapu útjában
	OF	OF - Akadály zárás közben szárny 1	Ellenőrizni, milyen állandó akadály van az automatika vagy a kapu útjában
OG	OG - Akadály zárás közben szárny 2	Ellenőrizni, milyen állandó akadály van az automatika vagy a kapu útjában	
Settings alarm	S6	S6 - Helytelen biztonsági teszt beállítás	Ellenőrizni az alábbi paraméterek beállítását <b>J6, J8, S8</b> . Ha <b>S8</b> → <b>S4</b> , <b>J6</b> és <b>J8</b> nem lehet sem <b>P4</b> vagy <b>S4</b> .
Service alarm	V0	V0 - Karbantartás szükséges	Értesíteni a karbantartót, beütemezni a karbantartást

Type of alarm	Display	Description	Operation
Internal control panel alarm	I5	I5 - 0-1 pontokon nincs feszültség (Hibás feszültség szabályozó vagy zárlat a kiegészítők körében)	Ellenőrizze, hogy nincs zárlat a 0-1 körön. Ha továbbra is fennáll a hiba, cseréljen vezérlő egységet.
	I6	I6 - Túlfeszültsége a 0-1 pontokon (Hibás feszültség szabályozó)	Vezérlő egység cseréje.
	I7	I7 - Belső paraméter hiba - Határértékekén kívüli érték	Újraindítás. Ha továbbra is fennáll a hiba, cseréljen vezérlő egységet.
	I8	I8 - Program sorrend hiba	Újraindítás. Ha továbbra is fennáll a hiba, cseréljen vezérlő egységet.
	IA	IA - Belső paraméter hiba (EEPROM/ FL ASH)	Újraindítás. Ha továbbra is fennáll a hiba, cseréljen vezérlő egységet.
	IB	IB - Belső paraméter hiba (R AM)	Újraindítás. Ha továbbra is fennáll a hiba, cseréljen vezérlő egységet.
	IC	IC - Műveleti idő túllépése (>5perc vagy >7 perc tanuló módban)	Kézzel ellenőrizze, hogy a kapuszárny könnyedén mozog. Ha továbbra is fennáll a hiba, cseréljen vezérlő egységet.
	IE	IE - Hiba a tápellátás körében.	Újraindítás. Ha továbbra is fennáll a hiba, cseréljen vezérlő egységet.
	IM	IM - MOSFE T riasztás - motor 1 rövidzárlat vagy folyamatos működés	Újraindítás. Ellenőrizze a végállás kapcsolók beállítását/működését. Ha továbbra is fennáll a hiba, cseréljen vezérlő egységet.
	IN	IN - MOSFE T riasztás – motor 2 rövidzárlat vagy folyamatos működés	Újraindítás. Ha továbbra is fennáll a hiba, cseréljen vezérlő egységet.
	IO	IO - Megszakított táp hálózat - motor 1 (motor MOSFE T nyitva vagy sosem megy a motor)	Újraindítás. Ha továbbra is fennáll a hiba, cseréljen vezérlő egységet.
	IP	IP - Megszakított táp hálózat - motor 2 (motor MOSFE T nyitva vagy sosem megy a motor)	Újraindítás. Ha továbbra is fennáll a hiba, cseréljen vezérlő egységet.
	IS	IS - Áramkör áramteszt hiba - motor 1	Újraindítás. Ha továbbra is fennáll a hiba, cseréljen vezérlő egységet.
	IT	IT Áramkör áramteszt hiba - motor 2	Újraindítás. Ha továbbra is fennáll a hiba, cseréljen vezérlő egységet.
	IU	IU - Áramkör fezsültség teszt hiba - motor 1	Újraindítás. Ha továbbra is fennáll a hiba, cseréljen vezérlő egységet.
	IV	IV - Áramkör fezsültség teszt hiba - motor 2	Újraindítás. Ha továbbra is fennáll a hiba, cseréljen vezérlő egységet.
	XX	XX - Firmware visszaállítás, az alábbi gombok egyszerre történő lenyomásával:  + 	
	WD	WD - Firmware visszaállítás parancs nem történt	

Type of alarm	Display	Description	Operation
Radio operations alarm	R0	R0 - 100-nál több távirányítót tartalmazó memória modul behelyezése. Figyelem: R0 → MU → 20 Automatikus-an be van állítva	Hogy el tudja menteni a rendszer beállításait a memória modulon, töröljön néhányat az elmentett távirányítók közül úgy, hogy kevesebb legyen mint 100. Állítsa be: R0 → MU → 10.
	R3	R3 - Memória modul nem található	Helyezzen be memória modult.
	R4	R4 - Memória modul nem megfelelő Nem kompatibilis a vezérlő egységgel	Helyezzen be megfelelő memóri modult
	R5	R5 - A kommunikáció nem jött létre a memória modullal	Cserélje ki a memória modult
	R6	R6 - Konkrét memória modul behelyezése tesztelésre	
Power supply alarm	P0	P0 - Nincs tápfeszültség	Ellenőrizze, hogy a tápellátás megfelelő. Ellenőrizze a vonali biztosítékot. Ellenőrizze a fő táphálózatot.
	P1	P1 - Mikrokapcsoló feszültsége túl alacsony	Ellenőrizze, hogy megfelelő a vezérlő panel tápellátása.
Battery alarm	B0	B0 - Akkumulátor majdnem lemerült	Ellenőrizze az akku töltöttségét. Cserélje ki az akkumulátort.
Accessories alarm	A0	A0 - Nem sikerült elvégezni a 6-os pontra kötött biztonsági szenzor tesztelését	Ellenőrizze, hogy a SOFA1-A2 megfelelően működik. Ha nincs csatlakoztatva SOF kártya, ellenőrizze, hogy a biztonsági teszt le legyen tiltva.
	A1	A1 - 6-os és 8-as pontokon lévő biztonsági szenzorok egyidejű tesztelése sikertelen	Ellenőrizze, hogy a vezetékezés megfelelő, valamint a biztonsági szenzor működését is.
	A3	A3 - Nem sikerült elvégezni a 8-as pontra kötött biztonsági szenzor tesztelését	Ellenőrizze, hogy a SOFA1-A2 megfelelően működik Ha nincs csatlakoztatva SOF kártya, ellenőrizze, hogy a biztonsági teszt le legyen tiltva.
	A7	A7 - 41-9 között nem megfelelő kapcsolat	Ellenőrizze a kapcsolatot.
	A9	A9 - +LP- kimenet túl van terhelve	Ellenőrizze, hogy az +LP- kimenetre kötött eszköz megfelelően működik.
	AB	AB - Túlerhelés a 30-13 kimeneten	Ellenőrizze, hogy az +LP- kimenetre kötött eszköz megfelelően működik.
	AG	AG - -LK+ körben zárlat található	Ellenőrizze, hogy az -LK+ kimenetre kötött eszköz megfelelően működik.

# 14. Hibajelzések

Hibajelenség	Lehetséges ok	Hiba jelzés	Művelet
A vezérlő egység nem kapcsol be	Nincs tápellátás		Ellenőrizze a tápkábelt és a hozzá tartozó vezetékezést
	Túlterhelés a 0-1 kimeneten		Távolítsa el az 1 pontra kötött terheléseket
Az automatika nem nyit vagy nem záródik	Nincs tápellátás		Ellenőrizze a tápkábelt.
	Rövidzár a kiegészítőknél	<b>IS</b>	Válassza le a 0-1 re kötött kiegészítőket, (24V DC feszültség jelen kell legyen) majd egyesével kösse vissza. Lépjen kapcsolatba a szervizzel
	Biztosíték kioldott.		Biztosíték csere
	Biztonsági kontaktusok nyitva	<b>I-6 I-8</b> <b>68</b>	Ellenőrizze a biztonsági kontaktusok megfelelő zárását
	Biztonsági kontaktusok nincsenek megfelelően csatlakoztatva vagy az ön-ellenőrző biztonsági él nem működik megfelelően	<b>A0 I-6</b> <b>A1 I-8</b> <b>A3 68</b>	Ellenőrizze az 6-8 csatlakozásait és az ön-tesztelő biztonsági él csatlakozásait a vezérlő egységen.
	Fotocellák aktiválva	<b>I-6 I-8</b>	Ellenőrizze, hogy a fotocellák tiszták legyenek és megfelelően működjenek
	Az automata zárás nem működik		Adjon ki bármilyen parancsot, ha továbbra is fennáll a hiba lépjen kapcsolatba a szervizzel
Motor hiba	<b>MB</b> <b>MC</b>	Ellenőrizze a motor csatlakozását, ha továbbra is fennáll a hiba lépjen kapcsolatba a szervizzel	
Külső biztonsági eszközök nincsenek aktiválva	Nem megfelelő kapcsolat a fotocellák és a vezérlő között.		Ellenőrizze, hogy <b>I-6 / I-8</b> hogy megjelenik a kijelzőn. Kösse sorba az NC biztonsági kontaktusokat és távolítsa el a rövidzárat a vezérlő sorkapcsairól.
			Ellenőrizze <b>AP → IB</b> és <b>AP → IB</b> beállításokat
Az automatika röviden kinyit majd bezár	Súrlódás van a mechanikus részek között.	<b>MI</b>	Ellenőrizze, hogy manuálisan megfelelően működik az automatika, szabadon mozog. Ellenőrizze az <b>R1 / R2</b> nyomaték beállításokat. Lépjen kapcsolatba a szervizzel
A távirányító hatásköre korlátozott és nem működik, ha az automatika mozog.	A rádió kapcsolatot fém vagy beton elemek akadályozzák.		Telepítsen külső antennát
			Cseréljen elemet a távirányítóban
A távirányító nem működik.	Nincs memória modul, vagy nem megfelelő modul van behelyezve.	<b>R0</b> <b>R3</b> <b>R5</b>	Kapcsolja ki a vezérlő egységet és helyezze be a megfelelő modult.
			Ellenőrizze, hogy a távirányítók megfelelően vannak tárolva a beépített rádión. Ha a beépített rádióval van probléma, a távirányítók kódja leolvasható a memória modul eltávolításával.

All the rights concerning this material are the exclusive property of Entrematic Group AB. Although the contents of this publication have been drawn up with the greatest care, Entrematic Group AB cannot be held responsible in any way for any damage caused by possible mistakes or omissions. We reserve the right to make changes without prior notice. Copying, scanning or changing in any way is expressly forbidden unless authorised in writing by Entrematic Group AB.

## KAPUTECHNIKA SZAKÜZLET ÉS SZERVIZ

HU-1182 Budapest Üllői út 565. | (+361)205-41-66 (+3620)433-55-10

<http://diteckapunyito.hu> | [info@diteckapunyito.hu](mailto:info@diteckapunyito.hu)

# ENTRE//MATIC



Entrematic Group AB  
Lodjursgatan 10  
SE-261 44, Landskrona  
Sweden  
[www.entrematic.com](http://www.entrematic.com)

